Figyelmeztetés!

Ez a kézikönyv információkat tartalmaz a készülék használatával és működésével kapcsolatos megkövetésekről. Ezen információk a gyár garancia vállalásával kapcsolatosak. Ezért gondosan tanulmányozza át ezt a kézikönyvet!

Telepítési kézikönyv



Tartalomjegyzék

Tartalomjegyzék	2	PK55XX/RFK55XX	13
Bekötési ábrák.....	4	Billenty zeti zónák kijelölése.....	13
Csatlakozó sor kiosztás	4	2.12 Zóna aktivitás bejegyzés	13
Vezeték elvezetési / elrendezési ábra	4	3. fejezet - Billenty zet parancsok	14
Bekötési ábra 1.....	5	3.1 Élesítés, hatástalanítás.....	14
PGM bekötés (LED, relé, kiegészít bemenet).....	5	Otthonmaradó és távozó élesítés.....	14
4 vezetékes füst érzékel bekötése	5	„Stay” – Otthonmaradó élesítés.....	14
2 vezetékes füst érzékel bekötése	5	„Away” – Távozó élesítés.....	14
Zóna bekötések.....	5	Globális „Stay” – Otthonmaradó élesítés funkciógombbal	14
Telefonvonal bekötése	5	Globális „Away” – Távozó élesítés funkciógombbal.....	14
1. fejezet - A rendszer ismertetése	6	„Away” gomb használata otthonmaradó élesítésnél	14
1.1 A PC1616/PC1832/PC1864 rendszerek I.....	6	„Stay” gomb használata távozó élesítéskor	14
1.2 A leírásokról	6	Éjszakai élesítés	14
Telepít i kézikönyv.....	6	Élesítési módok - Élesített állapot kapcsolata.....	14
Telepítési utasítás.....	6	Élesítés tiltás.....	14
Programozási táblázat.....	6	Hatástalanítás.....	14
Felhasználói leírás	6	Globális hatástalanítás funkciógombbal	14
1.3 Az alappanel jellemz i.....	6	Eseménytár.....	15
Zóna konfiguráció.....	6	Az eseménytár megtekintése	15
Felhasználói kódok	6	3.2 [*] parancsok	15
Hangos riasztási kimenet	6	[*][1] zónák kiiktatása	15
Memória.....	6	[*][2] hiba kijelzés	15
Programozható kimenetek.....	6	[*][3] Riasztási memória	16
Tápegység	6	[*][4] Ajtócseng KI / BE.....	16
M kódési környezet meghatározása	6	[*][5] Felhasználói kódok programozása.....	16
Billenty zetjellemez k.....	6	[*][6] Felhasználói funkciók programozása	16
Riasztás átviteli csatornák meghatározása.....	7	[*][7] Felhasználói kimenet funkciók	17
Rendszer felügyeleti jellemz k.....	7	[*][8] Telepít i programozás	17
Téves riasztások kiküszöbölése	7	[*][9] Élesítés belépési késleltetés nélkül	17
További jellemz k	7	[*][10] Gyors élesítés/Gyors kilépés	17
1.4 Kiegészít eszközök.....	7	3.3 Funkcióbillenty k.....	18
Billenty zetek.....	7	Funkcióbillenty opciók.....	18
PC5100 Címz interfész modul.....	7	3.4 Globális és Partíciós billenty zet m kódés.....	19
PC5108 nyolczónás b vít modul.....	7	3.5 Billenty zetjellemez k.....	19
PC5132 vezeték nélküli vev modul.....	7	A nyitott zónák automatikus lapozása	19
PC5200 tápegység modul.....	7	A riasztások automatikus lapozása a memóriában	19
PC5204 Nagyáramú kimeneti modul.....	7	24 órás id kijelzés	19
PC5208 Nyolc kisáramú kimeneti modul	8	Billenty zet zónák	19
ESCORT5580 Modul.....	8	Hiba megtekintése élesített állapotban.....	19
PC5400 Nyomtató modul.....	8	Háttérvilágítás er ssége	19
PC5401 Soros interfész modul.....	8	4. fejezet - Programozás	19
T-Link LAN kommunikátor.....	8	4.1 Telepít i programozás.....	19
TL250/TL300 Intranet/Internet kommunikátor.....	8	LED billenty zet r l:.....	19
Alternatív kommunikátor.....	8	LCD billenty zet.....	19
PC5700 és PC5720 T zmodulok	8	4.2 Decimális adatok programozása.....	19
Dobozok.....	8	4.3 Hexadecimális adatok programozása.....	19
1.5 Akkumulátor szünetmentes id és az AUX.....	8	4.4 Kapcsolós szekció programozása.....	20
2. fejezet - Telepítés és vezetékezés	9	4.5 A programozott adatok megtekintése	20
2.1 A telepítés lépései.....	9	LED és IKON billenty zetek	20
2.2 Csatlakozó kiosztások.....	9	LCD billenty zet.....	20
AC csatlakozók - AC	9	4.6 Kilépés programozói módból.....	20
Akkumulátor	9	4.7 DLS programozás	20
Segéd táp csatlakozók - AUX+ és GND	9	4.8 DLS akkumulátor feszültség meghatározás.....	20
Szirána kimeneti csatlakozó - BELL+ és BELL-	9	5. fejezet - Programjellemez k	21
KEYBUS csatlakozók - RED, BLK, YEL, GRN	9	5.1 Billenty zetek programozása.....	21
Programozható kimenetek -PGM 1, PGM 2, PGM 3, PGM 4.....	9	5.2 Alapprogramozás.....	21
Zóna bemenetek - Z1 – Z8.....	9	[001]-[004] Zóna definíciók.....	21
Telefon csatlakozók - TIP, RING, T-1, R-1	10	[005] Rendszer id k.....	22
2.3 Vezetékezés.....	10	[006] Telepít i kód	22
2.4 A KEYBUS m kódése és bekötése.....	10	[007] Mesterkód.....	22
2.5 Terhelhet ség - Modulok és kiegészít k.....	10	[008] Szerviz kód / r kód	22
Modulok áramfelvétele (12 V _{DC})	10	[009]-[011] PGM kimeneti opciók	22
PC1616/PC1832/PC1864 áramterhelhet sége (12 V _{DC}).....	10	[012] Billenty zet kizárás.....	24
Egyéb berendezések.....	10	[013] Els rendszer opciós kódok	24
2.6 Zóna hozzárendelés a zóna b vít khöz	10	[014] Második rendszer opciós kód	25
2.7 Billenty zet hozzárendelések.....	11	[015] Harmadik rendszer opciós kód	25
Billenty zet hozzárendelés.....	11	[016] Negyedik rendszer opciós kód.....	26
A funkcióbillenty k programozása	11	[017] Ötödik rendszer opciós kód	27
2.8 A rendszerfelügyelet engedélyezése és ellen rzése.....	11	[018] Hatodik rendszer opciós kód	27
2.9 Modulok eltávolítása.....	12	[019] Hetedik rendszer opciós kód	28
2.10 Zónavezetékezés.....	12	[020] Billenty zeti zóna hozzárendelés	28
Alapállapotban zárt hurok NC.....	12	[021] Nyolcadik rendszer opciós kód	29
Egyszeres lezáró (EOL) ellenállások (5600Ω).....	12	[022] Kilencedik rendszer opciós kód	29
Kett s lezáró (DEOL) ellenállások.....	12	[023] Tizedik rendszer opciós kód	30
24 órás Felügyelt zóna	12	[030] Gyors/normál válasz idej hurok kijelölés	30
T z zóna vezetékezése - 4 vezetékes füstérzékel k.....	12	5.3 B vített rendszerprogramozás.....	31
T z zóna vezetékezése - 2 vezetékes füstérzékel k.....	13	[101]-[164] Zóna attribútumok:.....	31
Kulcsos kapcsoló vezetékezése	13	[165] Maximális hívási kísérletek minden telefonszámra	31
2.11 Billenty zeti zónák.....	13	[166] Tárcsázás után várakozás a handshake-re	31
LCD55XXZ, PC55XX, PC1555RKZ.....	13	[167] T-Link kommunikációs várakozás nyugtázásra.....	31

[168]-[169] Nyári / Téli id számítás átállítás	31	[904] Vezeték nélküli modul elhelyezés teszt	44
[170] PGM kimenet id zítés	32	[989] Mesterkód gyári visszaállítása	44
[171] Szabotázs PGM kimenet id zít	32	[990] Telepít i kizárás engedélyezve	44
[172] Settle késleltet id zít	32	[991] Telepít i kizárás tiltva	44
[173] Sziréna késleltetési id zít	32	Gyári alapértékek visszaállítása	44
[175] Automata élesítés elhalasztási id zít	32	A központ gyári alapértékre állítása (hardver reszet)	44
[176] Keresztzóna / Rend rségi kód id zít	32	A központ és egyéb modulok gyári alapértékre állítása (szoftver reszet)	44
[181]-[188] Automata élesítési táblázat	32	[993] LINKS2x50 gyári alapértékre állítása	44
[190] Nincs mozgás élesítés el jelzés id zítése	32	[995] Escort 5580 gyári alapértékre állítása	44
Nincs mozgás élesítés id zít k programozása	32	[996] PC5132 gyári alapértékre állítása	44
[191]-[198] Partíció 1-8 Nincs mozgás élesítés id zít	32	[997] PC5400 gyári alapértékre állítása	44
[199] Automata élesítés el riasztás id zít	32	[998] PC5900 gyári alapértékre állítása	44
5.4 Partíció és zóna hozzárendelés	32	[999] Központ panel gyári alapértékre állítása	44
[201] Partíció kiválasztási maszk	32	6. fejezet - Template programozás	45
[202]-[265] Zónák hozzárendelése a partíciókhoz	32	6.1 Zóna, ill. kommunikátor opciók	45
5.5 Kommunikátor programozás	33	6.2 Els telefonszám	46
[301] Els telefonszám	33	6.3 Rendszerazonosító kód	46
[302] Második telefonszám	33	6.4 Partícióazonosító kódok	46
[303] Harmadik telefonszám	33	6.5 A letöltés hozzáférési kódja	46
[304] Hívásvárakoztatás tiltás tárcsázási kód	33	6.6 Partíció 1 1-es belépési késleltetés	46
Kommunikátor - Azonosító számok	33	6.7 Partíció 1 Kilépési késleltetés	46
[310] Rendszer azonosító kód	33	6.8 Telepít i kód	46
[311]-[318] Partíció azonosító kód	33	7. fejezet - T z felügyelet	47
Kommunikátor - Eseménykódok	33	7.1 Partíciók és T z rendszer beállítás	47
[320]-[323] Zónariasztás üzenetkódok, Zóna 1-64	33	T zrendszer kialakítás 1	47
[324]-[327] Zónariasztás visszaállási üz.kódok, Zóna 1-64	33	T zrendszer kialakítás 2	47
[328] Egyéb riasztási üzenetkódok	33	7.2 T z zónák	47
[329] Els bbségi riasztás és visszaállítás üzenetkódok	33	Normál t zjelzés m kódése	47
[330]-[333] Szabotázs üzenetkódok, 1-64 zóna	34	Auto ellen rzött t z	47
[334]-[337] Szabotázs visszaállás jelentések, 1-64 zóna	34	Négy vezetékes füstérzékel k bekötése	47
[338] Egyéb szabotázs üzenetkódok	34	Két vezetékes füstérzékel k bekötése	47
[339]-[340] Zárasi (élesítési) üz.kódok, 1-32 felh. kód	34	T z felügyeleti zóna	47
[341] Egyéb zárasi (élesítési) üzenetkódok	34	7.3 T z rendszer m kódési	47
[342]-[343] Nyitási (hatást.) üz.kódok, 1-32 felh. kód	34	Kézi riasztás csendesítés	47
[344] Egyéb nyitási (hatástalanítási) üzenetkódok	34	Automata riasztás csendesítés	47
[345] Karbantartási riasztás üzenetkódjai	34	Kézi érzékel újraindítás (*[7][2])	47
[346] Karbantartási riasztás visszaállási üzenetkódjai	34	További riasztások m kódése	47
[347] Egyéb karbantartási üzenetkódok	34	Auto-Léptetés az LCD billenty zet kijelz jén	48
[348] Teszt átvitel üzenetkódok	35	T z hiba állapot	48
[349] PC5700 Karbantartási üzenetkódok	35	T z zóna hiba	48
[350] Kommunikátor formátum – opciók	35	AC hiba	48
[351]-[376] Hívásirány opciók	37	Akkumulátor hiba	48
[377] Kommunikációs változók	37	TLM Telefonvonal hiba	48
[378] A teszt átvitel id pontja	38	AC jelentés átviteli késleltetés	48
[379] Periodikus DLS id pontja	38	T z esemény üzenetkódok	48
[380] Els kommunikációs opciók kód	38	T z események	48
[381] Második kommunikációs opciók kód	38	Karbantartási jelentések	48
[382] Harmadik kommunikációs opciók kód	39	8. fejezet - PK55XX/RFK55XX billenty zetek	49
[383] Negyedik kommunikációs opciók kód	39	PK55XX billenty zetek:	49
[389] T-Link hiba ellen rzési id zít	39	RFK55XX billenty zetek:	49
5.6 Letöltés	39	Kompatibilitás	49
[401] Els letöltési opciók kód	40	Jellemz k	49
[402] A letölt számítógép telefonszáma (32 számjegy)	40	Kicsomagolás	49
[403] Letöltés hozzáférési kódja	40	Felszerelés	49
[404] Letöltési panel azonosító kód	40	Billenty zet szétszedése	49
[405] Üzenet rögzít / kett s hívás id zít	40	Felszerelés és vezetékezés	49
[406] Csengetések száma válaszadáshoz	40	9. fejezet - 4.2 verzió újdonságai	50
[499] Telepít i kód][499] PC-Link kezdeményezése	41	9.1 Felhasználói kódok	50
5.7 PGM Attribútumok	41	9.2 Élesítés - Hatástalanítás	50
[501]-[514] PGM Attribútumok	41	9.3 Billenty zet funkciók, beállítások	50
[551]-[564] Kimenetek partícióhoz rendelése	42	9.4 Programozás, Speciális telepít i funkciók	50
5.8 Kib vített üzenetkódok	42	9.5 Zóna definíciók, PGM opciók	50
[601]-[604] Zárasi (élesítési) üzenetkódok, 33-95 felh. kód	42	9.6 Kommunikátor beállítások	50
[605]-[608] Nyitási (hatástalanítási) üzenetkódok, 33-95 felhasználói kód	42	10. fejezet - GY.I.K.-ok - Miel tt szervizhez fordulna!	51
5.9 Kib vített hatástalanítási opciók	42	10.1 Nincs késleltetett zóna	51
[681]-[684] Automata hatástalanítási id pont	42	10.2 Nem látszik a zóna	51
[691]-[698] Automata hatástalanítási ünnepnap táblázat	42	10.3 Billenty zet lezáró ellenállás	51
5.10 Nemzetközi beállítások	42	10.4 Globális címkézés	51
[700] Automatikus óra utánállítás	42	10.5 Nyitás / zárás nem megy	51
[701] Els nemzetközi opciók kód	42	10.6 Nem megy a periodikus teszt	51
[702] Második nemzetközi opciók kód	43	10.7 Rendszer azonosító kód nem jó	51
[703] Késleltetés a hívási (tárcsázási) kísérletek között	43	10.8 Állandó Általános rendszer hiba	51
5.11 Modul programozás	43	10.9 Állandó Általános rendszer felügyeleti hiba	51
5.12 Speciális telepít i funkciók	43	10.10 Zónaszabotázs	51
[899] Template programozás	43	10.11 Vezeték nélküli érzékel nem m kódik	51
[900] Panel verzió kijelzése	43	10.12 Ajtócseng funkció	51
[901] Telepít i sétateszt engedélyezése / tiltása	44	GARANCIA	52
[902] Modul felügyelet újraindítása	44		
[903] Modul felügyelet kijelzés	44		

Bekötési ábrák

Csatlakozó sor kiosztás

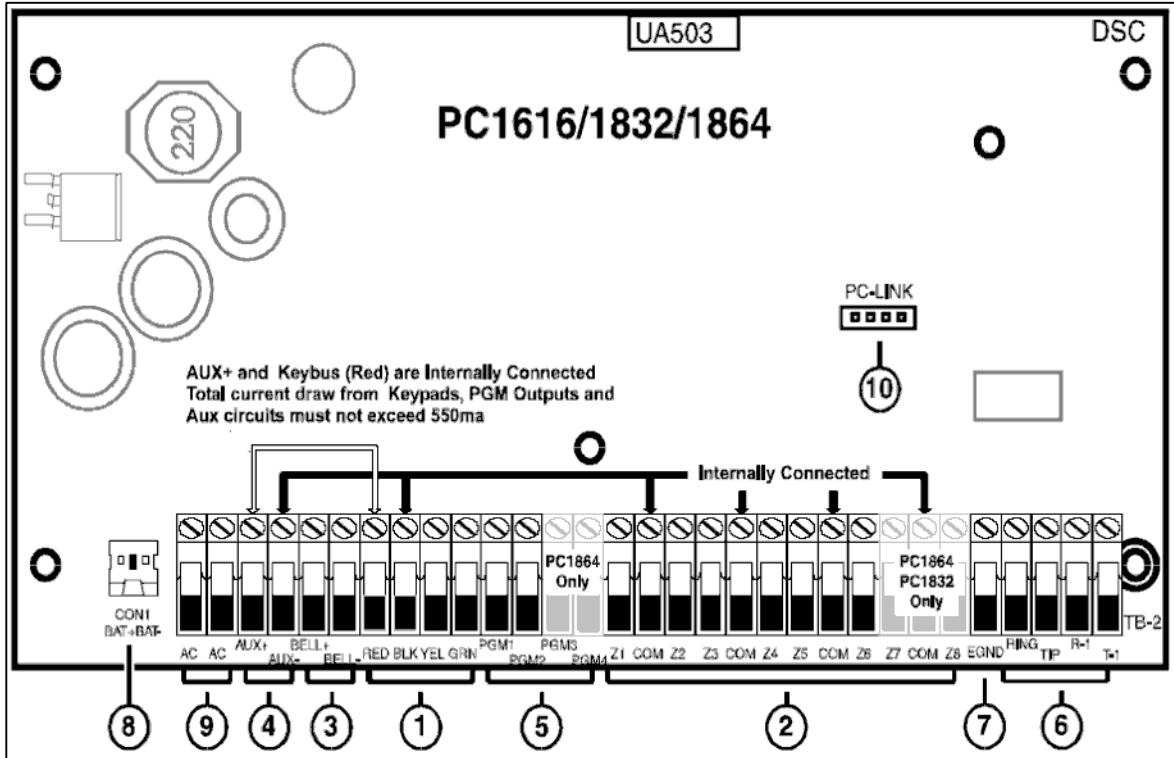

- 1. KEYBUS csatlakozók
- 2. Zóna bemenetek
- 3. Szíréna kimenet
- 4. Tápfeszültség kimenet
- 5. PGM kimenetek
- 6. Telefon csatlakozó
- 7. Földelés
- 8. Akkumulátor csatlakozó
- 9. 16,5 V_{AC} bemenet
- 10. PC-Link csatlakozó

Vezeték elvezetési / elrendezési ábra

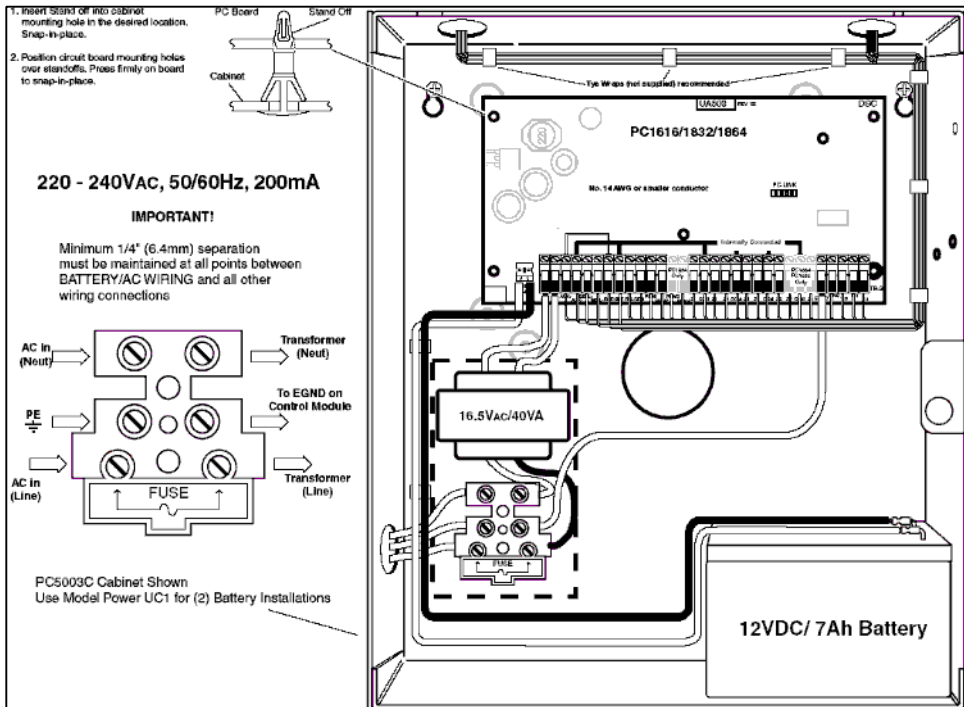

Az alábbi szimbólumok jelzik, hogy a jelölt tulajdonságok, opciók mely terjesztési piacra szánt eszközök esetén használhatóak. A nem jelölt tulajdonságok, opciók minden központnál használhatóak.

Európai	Olasz	Amerikai	Angol	Skandináv

Bekötési ábra 1.

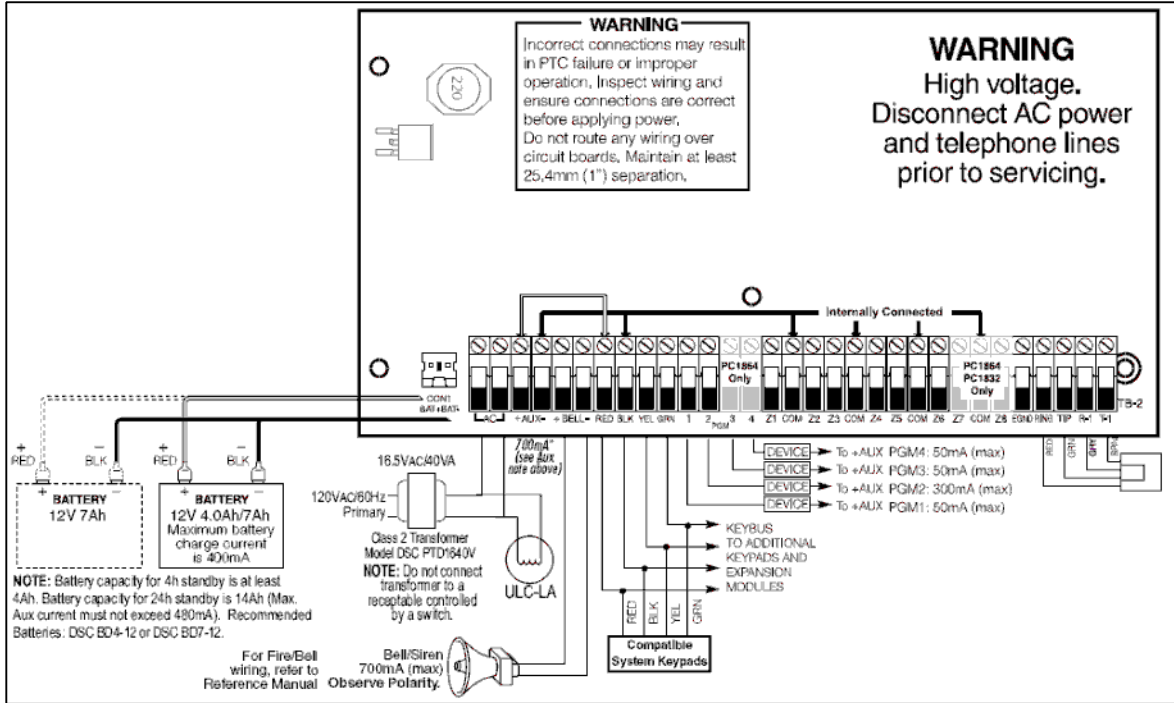

PGM bekötés (LED, relé, kiegészít bemenet)

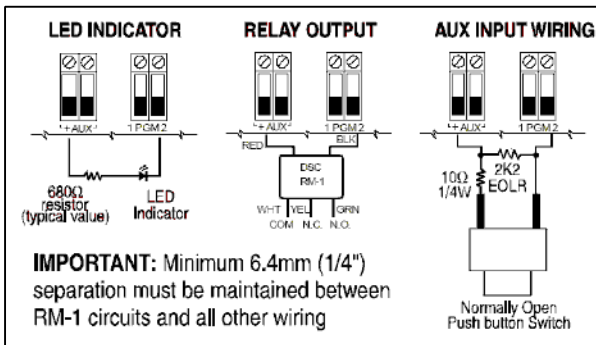

4 vezetékes füst érzékel bekötése

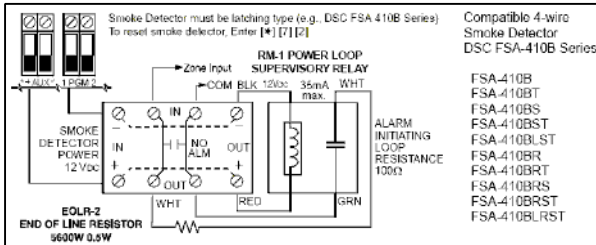

2 vezetékes füst érzékel bekötése

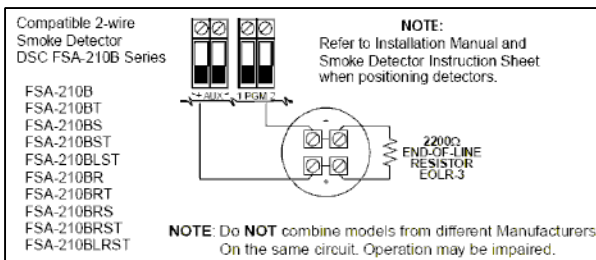

Zóna bekötések

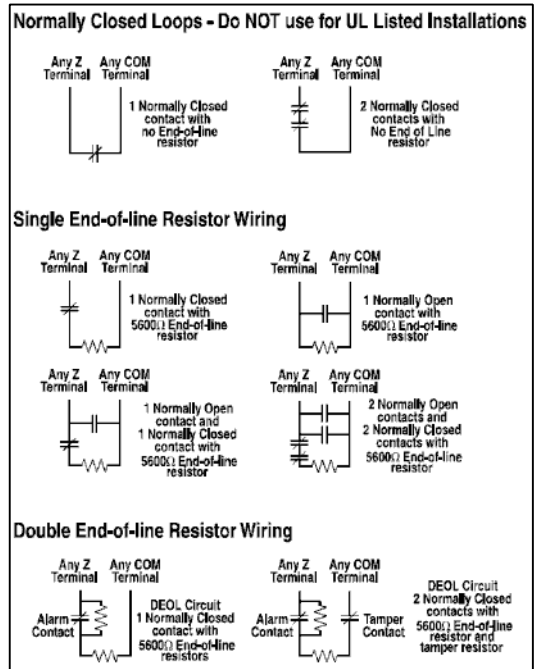

Telefonvonal bekötése

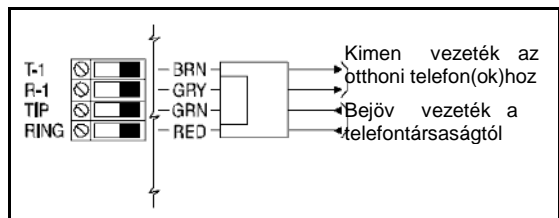

1. fejezet - A rendszer ismertetése

1.1 A PC1616/PC1832/PC1864 rendszerek I

A termékek CE jelöléssel vannak ellátva, megfelelnek az EN50131-1:2004 szabvány el írásainak.

A PC1616/PC1832/PC1864 behatolásjelz központok a következ táblázatban megadott tulajdonságokkal rendelkeznek.

	PC1616	PC1832	PC1864
Alaplap i zónák	6	8	8
Vezetékes zónák	16 (1xPC5108)	32 (3xPC5108)	64 (7xPC5108)
Vezeték nélküli zónák	32	32	32
Billenty zeti zóna	8	8	8
Alaplap i PGM kimenetek	PGM1-50mA PGM2-300mA	PGM1-50mA PGM2-300mA	PGM1/3/4-50mA PGM2-300mA
B v í t n PGM kimenetek	PC5208-8x50mA PC5204-4x500mA	PC5208-8x50mA PC5204-4x500mA	PC5208-8x50mA PC5204-4x500mA
Billenty zetek	8	8	8
Partíciók	2	4	8
Felhasználói kód	47 + Mesterkód	71 + Mesterkód	94 + Mesterkód
Eseménytár	500	500	500
Szükséges transzformátor	16,5 V _{AC} 40VA	16,5 V _{AC} 40VA	16,5 V _{AC} 40VA
Szükséges akku.	4Ah/7Ah/14Ah	4Ah/7Ah/14Ah	4Ah/7Ah/14Ah
Szír éna kimenet	12V 700mA	12V 700mA	12V 700mA

A felhasználóbarát kezel i felületet biztosító magyar nyelv LCD, valamint az IKON-os billenty zettel a kezelés egyszer feladat.

A PC1616/PC1832/PC1864 központok állapota felügyelhet telefonvonalon keresztül, vagy alternatív kommunikátort használva (pl.: T-Link, GS-3050)

A központot programozni lehet a billenty zeten keresztül, ill. a DLS letölt szoftver segítségével számítógépr l.

Miel tt telepítené a rendszert, kérjük, figyelmesen olvassa át a leírásokat!

1.2 A leírásokról

Telepít i kézikönyv

Ez a füzet a telepít k számára biztosítja a rendszer telepítéséhez szükséges programozási információkat.

1. fejezet - A rendszer ismertetése
2. fejezet - Telepítés és vezetékezés
3. fejezet - Programozás
4. fejezet - Billenty zet parancsok
5. fejezet - Programjellemz k
6. fejezet - T z felüyelet
7. fejezet - PK55XX/RFK55XX billenty zetek

Telepítési utasítás

A Telepítési leírásban találhatóak az alap telepítési, vezetékezési és programozási információk a PowerSeries PC1616, PC1832 és PC1864 központokhoz.

Programozási táblázat

A Programozási táblázat tartalmazza az összes programozási szekció részletes listáját, mely mellett lehet ség van a beállított értékek rögzítésére. Ha b v í t modulokat ad a rendszerhez, nézze meg azok Telepítési utasításait is.

Felhasználói leírás

A Felhasználói leírásban a végfelhasználók számára a rendszer kezelésével kapcsolatos információk találhatóak.

1.3 Az alappanel jellemz i

Zóna konfiguráció

- 6 teljesen programozható zóna (PC1616)
- 8 teljesen programozható zóna (PC1832/PC1864)
- 36 zónatípus, 9 programozható zóna opció
- Alapállapotban zárt, egyszeres EOL, DEOL zónalezárás
- Vezetékes b v í tés a PC5108 8 zónás bemenet b v í t moduldal, valamint PC5700 t z moduldal lehetséges
- PC1616: 16 zónáig b v í teth (1 db PC5108 9-16 zóna)
- PC1832: 32 zónáig b v í teth (3 db PC5108 9-32 zóna)
- PC1864: 64 zónáig b v í teth (7 db PC5108 9-64 zóna)
- Billenty zetenként 1 zónabemenet
- Vezeték nélküli b v í tés az PC5132 vezetékek nélküli b v í t moduldal lehetséges (32 zónáig b v í teth , teljesen felügyelt)
- PC1616: 2 partíció
- PC1832: 4 partíció
- PC1864: 8 partíció

Felhasználói kódok

- Felhasználói kódok
 - PC1616: 47 Felhasználói kód (2 szint)
 - PC1832: 71 Felhasználói kód (2 szint)
 - PC1864: 94 Felhasználói kód (2 szint)
 - 1 Rendszer mesterkód (3 szint)
 - 1 Karbantartói/ rkód
 - 1 Telepít i kód (3 szint)
- Felhasználói kódokonként programozható attribútumok (**Részletesen 3.2 fejezet**)
- 1.000.000 felhasználói kód variáció (6 számjegyes kód esetén)
- A Felhasználói kód 1 számjegyének átalakítása (+/- 1) nem használható kényszerített kódként

Hangos riasztási kimenet

- 700 mA felügyelt szír éna kimenet, lezárás szükséges (2 A áramer sség határ) 12 V_{DC}
- Programozható folyamatos, szaggatott vagy háromhangú kimenet (ISO 8201)
- A t zjelzés nagyobb prioritású, mint a betörésjelzés

Memória

- CMOS EEPROM memória
- Teljes hálózati és akkumulátor tápkieséskor sem veszti el a programot, ill. a rendszer állapotot
- Adatmeg rzési id : 200 év minimum

Programozható kimenetek

- Maximum 14 programozható feszültség kimenet, 32 programozható opció
- Open kollektoros PGM kimenetek, melyek a negatív pontot kapcsolják
- 3 kisáramú kimenet (50 mA) a panelen PGM 1, PGM 3, PGM 4 (PGM 3 és PGM 4 csak a PC1864-nél)
- 1 nagyáramú kimenet (300 mA) a panelen PGM 2, 2 vezetékes füstérzékel bekötési lehet séggel
- 8 kisáramú (50 mA) PGM kimenet hozzárendelhet a PC5208 modul használatával
- 4 nagyáramú (1 A) PGM kimenet hozzárendelhet a PC5204 modul használatával, a PC5204 els kimenete teljesen felügyelt szír énakimenetnek használható

Tápegység

- 1.5 A szabályozott, felügyelt, panelre integrált
- 'A típusú' az EN50131-6 szabványnak megfelel en
- Bemeneti tartomány (európai változat): 220-240 V_{AC} 50/60 Hz, 200mA
- TRANSZFORMÁTOR SZÜKSÉGES, a központtal azonos dobozba szerelve
- Transzformátor kimenete: 16,5 V_{AC}, 40VA min
- AUX kimeneti feszültség: 12 V_{DC}, -15%/+10%, ha a bemeneti feszültség 85%-110% között van, a kimeneti áram 500mA
- Akkumulátor: 12 V_{DC} minimum 4 Ah, tölthet akkumulátor (4 Ah, 7 Ah, 14 Ah, 24 Ah)
- Maximum 24 órás készenléti állapot (14 Ah akkumulátort használva, 480 mA max. AUX áram mellett)
- Feltöltési id 48 óra
- Programozható tölt áram: kis 400 mA, nagy 700 mA
- Alacsony akkumulátor hibajelzés: 11.5 V_{DC}-nél
- Akkumulátor lekapcsolás mélykísülés ellen: 9.5 V_{DC}-nél
- Központ áramfelvétele: 85 mA
- PTC (bels h mérsékletemelkedést figyel) alkatrészek helyettesítik a biztosítékokat
- Hálózati feszültség-kimaradás, ill. akkumulátor alacsony feszültség figyelése
- Váltakozó áram frekvenciájához kapcsolódó bels óra

M ködési környezet meghatározása

- H mérséklet: -10 °C..+50°C
- Relatív páratartalom: 93 %, nem lecsapódó

Billenty zetjellemz k

- Minden billenty zet 5 programozható funkcióbillenty vel rendelkezik
- Maximálisan 8 billenty zet csatlakoztatható
- Négy vezetékes (Quad) kapcsolat a KEYBUS-hoz
- Beépített piezzo csipogó

Riasztás átviteli csatornák meghatározása

- A központra integrált digitális kommunikátor
- A következ formátumok választhatóak:
 - 10 BPS / 20 BPS
 - DTMF Contact ID
 - SIA FSK
 - Residential
 - Privateline
 - Scantronics 4-8-1
 - Robofon
 - CESA 2000
- 3 programozható telefonszám
- 1 rendszer azonosító és 8 partíció azonosító szám
- DTMF és impulzusos tárcsázás
- DPDT vonalfoglaltság
- Zavarsz rés
- Szelektív jelentés átvitel, mindegyik telefonszámon
- GS3050 – GSM kommunikátor támogatása
- T-Link kapcsolat PC-Linken keresztül

Rendszer felügyeleti jellemz k

A PC1616/PC1832/PC1864 folyamatosan felügyel számos lehetséges zavar helyzetet, és ezeket visszajelzi különböz fény- és hangjelzésekkel. Több esemény esetén LCD szöveges billenty zeten válthat azok megjelenítése között, vagy LED-es billenty zeten a különböz fények jelzik a hibákat (nincs prioritása a hibáknak megjelenítésnél).

Hibajelzések:

- AC hiba
- Alacsony akkumulátor feszültség
- AUX tápegység hiba
- Sziréna kimenet hiba
- Hiba (rövidzár) zónánként
- Szabotázs zónánként
- T z hiba
- Telefonvonal hiba
- Kommunikációs hiba (FTC)
- Modul hiba (Felügyeleti, vagy szabotázs)
- Bels óra elvesztése

Téves riasztások kiküszöbölése

- Hangos kilépési késleltetés
- Hangos kilépési hiba
- Sürgetés a belépési késleltetésnél
- Gyors távozás
- Riasztás számláló
- Rontott zárás üzenatkód
- Keresztzóna / Rend rségi kód jelzés
- Betörés ellen rzés id zít (keresztzóna)
- Kommunikáció késleltetés

További jellemz k

- Automatikus tiltás (riasztás számláló) a riasztáshoz, szabotázs, hiba jelzésekhez 3 jelentéshez egy periódus alatt (Isd. Szekció [377], Opció 1., 2., 3.).
- Programozható Billenty zet kizárás (Isd. Szekció [012])
- Automata élesítés / hatástalanítás partícióként, meghatározott id pontban a hét minden napján, külön id pontokban is.
- Nincs mozgás élesedés.
- Billenty zetr l vezérelt riasztás és kommunikátor teszt.
- A PC5900 audió illetzt modul használatával helyi interkom állomás, illetve felügyeleti központtal 2 irányú beszédkapcsolat hozható létre.
- Támogatja az Escort5580 hang segédmodult, segítségével az automatizálást/világításvezérlést is meg lehet oldani.
- Valamennyi modul négy vezetékes KEYBUS-al kapcsolódik a rendszerhez (max. táv.: 305 m a panelt l).
- PC5400/PC5401 soros interfész modulok használata.
- 500 eseményes tároló, a nap és az id pont rögzítésével.
- Távprogramozás / Helyi fel-/letöltés.
- Téli/nyári id számítás átállás.
- Zónakövet PGM opciók
- "Egygombos" több partíciós élesítés/hatástalanítás

1.4 Kiegészít eszközök

Ha hiba (rövidzár) vagy szabotázs jelzést ad egy zóna és a rendszer nincs élesítve, akkor hibajelzés keletkezik. Ha élesítve van a központ, akkor hangos hangjelzés is van (Bell kimenet aktiválódik). Ez az alappaneli és zóna b vít n található zónák esetén is így m ködik, és nem változtatható meg. Ez a tulajdonság a következ moduloknál alkalmazható:

- PC5108
- PC5700
- PC5132
- PK55XX, ha van zónabemenet
- RFK55XX, ha van zónabemenet

Billenty zetek

Maximum 8 billenty zet csatlakoztatható a fent említettek közül bármilyen kombinációban. A különböz billenty zetek a különböz kiépítés rendszerekhez használhatók: 8 zónás, 16 zónás, 32 zónás és 64 zónás.

- PK5500/RFK5500 LCD billenty zet
- PK5501/RFK5501 IKON billenty zet
- PK5508/RFK5508 LED billenty zet
- PK5516/RFK5516 LED billenty zet
- LCD5511 Fix szöveges LCD billenty zet
- LED5511Z 8 zónás LED billenty zet
- PC5508Z 8 zónás LED billenty zet
- PC5516Z 16 zónás LED billenty zet
- PC5532Z 32 zónás LED billenty zet
- LCD5500Z LCD billenty zet
- LCD5501Z IKON billenty zet
- PC1555RKZ

Megjegyzés: Az RFK jelzés billenty zetek vezeték nélküli vev egységgel vannak egybeépítve.

Megjegyzés: Az alábbi billenty zetek a rendszerben csak az 1-es és 2-es partícióban használhatók, illetve az els 8, 16 vagy 32 zónán:

PC5508Z, PC5516Z, PC5532Z v2.0 és alacsonyabb LCD5500Z (LCD5500L10) v2.x és alacsonyabb, LCD5501Z v1.x és alacsonyabb PC1555RKZ

PC5100 Címz interfész modul

A PC5100 címz modul segítségével 32 címezhető eszközt tudunk a rendszerhez illeszteni.

Megjegyzés: A PC5100 v1.0 modul csak az els 32 zónához illeszthető a PC1616/PC1832/PC1864 rendszerben.

Megjegyzés: A PC1616 csak 16 zónáig b víthet .

PC5108 nyolczónás b vít modul

A modul a rendszer b vítésére szolgál. A PC1616 1 modullal 9-16 zónáig, a PC1832 3 modullal 9-32 zónáig és a PC1864 7 modullal 9-64 zónáig b víthet . (Lásd PC5108 Telepít i utasítását).

Megjegyzés: PC5108 v1.0 és alacsonyabb modulok csak az els 32 zónát támogatják. Ezek a modulok két slotot foglalnak el a beléptetéskor!

Megjegyzés: Ne tegyen egy rendszerbe 1.0 vagy alacsonyabb és 2.0 vagy magasabb verziószámú modulokat!

Megjegyzés: A PC1616 csak 16 zónáig b víthet . A PC1832 csak 32 zónáig b víthet .

PC5132/RF5132/RF5108 vezeték nélküli vev modul

A PC5132/RF5132/RF5108 vezeték nélküli vev modulhoz legfeljebb 32 vezeték nélküli érzékel eszköz csatlakoztatható. Valamennyi berendezés teljesen felügyelt.

Megjegyzés: Csak az els 32 zóna használható vezeték nélküli zónaként.

Megjegyzés: A PC1616 32 zónáig b víthet .

PC5200 tápegység modul

A PC5200 modul max. 1 A-es kimenetet biztosít modulok vagy érzékel k tápellátásához. Maximum 4 modul kapcsolható a központhoz. A modul 16,5 V_{AC} 40 VA-es tápforrást és 4 Ah-s akkumulátort igényel.

PC5204 Nagyáramú kimeneti modul

A PC5204 modul max. 1 A-es kimenetet biztosít modulok vagy érzékel k tápellátásához. A modul 16,5 V_{AC} 40 VA-es tápforrást és min. 4 Ah-s akkumulátort igényel. A modul rendelkezik 4 nagyáramú programozható kimenettel.

PC5208 Nyolc kisáramú kimeneti modul

Nyolc kisáramú (50 mA) kimenetet illeszt a központhoz.

Megjegyzés: Ha használja a PC1864 panelen és a kimenet- b vlt n is a PGM kimeneteket egyszerre, akkor a PGM 3 úgy m ködök, mint a PC5208 els kimenete, a PGM 4 pedig úgy, mint a második kimenete.

ESCORT5580 Modul

Ez az Escort5580 modul képes bármely tone üzemmódban m kód telefonkészüléket átalakítani egy teljesen funkcionáló billenty zetté. A modul tartalmaz egy max. 32 eszköz vezérlésére alkalmas egységet, világítás és h foksabályozás céljára.

Megjegyzés: Az Escort5580 v2.x és alacsonyabb moduloknál nem lehet hozzáférni csak az 1-es és 2-es partícióhoz, illetve az els 32 zónához.

PC5400 Nyomtató modul

A PC5400 nyomtató modul segítségével bármely soros nyomtatón keresztül kinyomtathatóak a rendszerben történt események (általában ON-line nyomtatás). Minden esemény mellett szerepel a partíció, id pont, dátum és az esemény típusa.

Megjegyzés: A PC5400 v2.x és alacsonyabb verziójú modulok csak az 1-es és 2-es partíció eseményeit, ill. 1-32 zónákat jelenítik meg!

PC5401 Soros interfész modul

A PC5401 soros interfész modul segítségével egyéb soros eszközökhöz illeszthet a központ. Ilyenek lehetnek a rádiók, épület-felügyeleti számítógépek, egyéb számítógépes alkalmazások.

T-Link LAN kommunikátor

LAN hálózatra kapcsolható kommunikátor. További jellemz - kért nézze át a T-Link leírását!

TL250/TL300 Intranet/Internet kommunikátor

Intranet/Internet hálózatra kapcsolható kommunikátor. További jellemz kért nézze át a TL250/TL300 leírását!

Alternatív kommunikátor

A GS3050 GSM hálózaton keresztül biztosít kapcsolatot a központ és a felügyeleti rendszer között.

PC5700 és PC5720 T zmodulok

B vlt , ill. nyomtató egység t zjelz kialakításához.

Dobozok

PC5001C doboz a PC5108 zóna b vlt modulnak.

152mm*122mm*38mm

PC5002C doboz az PC5204 feszültség-kimeneti modulnak.

213mm*235mm*76mm

PC5003C f panel doboz PC1616/PC1832/PC1864 vezérl panelhez. 287mm*297mm*76mm

PC5004C doboz az Escort5580 modulhoz.

229mm*178mm*66mm

1.5 Akkumulátor szünetmentes id és az AUX

Az EN50131-1 szabványnak megfelel en az A típusú tápegység 2. fokozatú rendszernél az akkumulátornak, a teljes els dleges tápegység (AC hálózat) hibája esetén minimum 12 órás használhatósági id t kell biztosítania.

Az alábbi táblázatból kiolvasható a maximális áramer sség, mely megoszlik az AUX+/-, a Keybus (Red, Black) és a panelen található (PC1616/PC1832/PC1864) PGM 1-4 a használható akkumulátor kapacitás és a szükséges használhatósági id függvényében.

Az AUX+/-, a Keybus (Red, Black) és a panelen található (PC1616/PC1832/PC1864) PGM 1-4 árama megoszlik. Nézze meg, az egyes PowerSeries modulok áramfelvételét az áramer sség kiszámolásakor!

Akkumulátor Kapacitás	Használhatósági id			
	4 óra	12 óra	24 óra	36 óra
4 Ah	500 mA	220 mA	-	-
7 Ah	500 mA	480 mA	150 mA	-
14 Ah	-	500 mA	480 mA	280 mA
24 Ah	-	-	500 mA	500 mA

Normál akkumulátortöltés: 400 mA. 4 Ah-s, vagy 7 Ah-s akkumulátorhoz használható.

Nagyáramú akkumulátortöltés: 700 mA. 14 Ah-s, vagy 24 Ah-s akkumulátorhoz használható.

Megjegyzés: A Szekció [701] Opció 7 BE állapotba állításával engedélyezhet a nagyáramú akkumulátortöltés, ha 14 Ah-s, vagy 24 Ah-s akkumulátort használ.

Megjegyzés: Minden 3-5 évben cseréljen akkumulátort!

Megjegyzés: Az akkumulátor kapacitás függ az akkumulátor korától, és lemerülések/feltöltések számától.

2. fejezet - Telepítés és vezetékezés

Az alábbiakban a készülékek és zónák telepítésének és vezetékezésének részletes leírása olvasható.

2.1 A telepítés lépései

Az alábbi lépések a panel telepítéséhez nyújtanak segítséget. Javasoljuk, hogy el szór olvassa át a teljes fejezetet, hogy képet alkothasson a telepítés menetéről. Ezt követ en körültekint en vegye sorra az egyes lépéseket. A segédlet alapján hatékonyan csökkentheti a telepítési és szerelési időt, valamint a hibákat.

1. lépés. Vázlatkészítés

Készítsen vázlatos rajtot az épületről és tüntessen fel rajta minden megfigyelendő helyiséget, zóna b v it t, billentyzetet és a szükséges egyéb modulokat.

2. lépés. A panel bekötése

Válasszon a panel számára egy száraz helyet, a közelben legyen folyamatos AC tápforrás és bejövő telefonvonal. **A doboz rögzítése el tt helyezze be az áramköri lapot tartó bolhákat a doboz hátoldala fel l.**

Megjegyzés: Csak a teljes vezetékezés után csatlakoztassa a hálózati feszültséget!

3. lépés. A KEYBUS vezetékezése (2.4 fejezet)

Kösse be KEYBUS-t minden modulhoz.

4. lépés. Zónák hozzárendelése a b v it khöz (2.6 fejezet)

Ha zóna b v it modult használ, akkor azokat be kell konfigurálni ahhoz, hogy a központ helyesen felismerje, mely zóna mely b v it hőz tartozik.

5. lépés. Zónavezetékezés (2.10 fejezet)

Feszültségmentes állapotban végezzen el minden zóna vezetékezését. Kövesse a 2.10 fejezetben közölt útmutatót a zónák (alapállapotban zárt hurkok, egyszeres EOL ellenállás, kett s EOL ellenállások, zóna b v it , t z zónák és kulcsos kapcsolású élesít zónák) bekötésekor.

6. lépés. A vezetékezés befejezése

Készítse el az összes többi vezetékezést, így a cseng k, vagy szirénák, telefonvonal kapcsolatok, földelés bekötését és az esetleg felmerül egyéb vezetékezési munkákat. Kövesse a 2.2 fejezetben („Csatlakozó kiosztások”) adott útmutatókat.

7. lépés. Élessze a vezérl panelt

A zónák és a KEYBUS vezetékezési munkálatait befejezve helyezze feszültség alá a panelt.

Megjegyzés: A panelt csak akkumulátorról nem lehet indítani!

8. lépés. A billentyzetek hozzárendelése (2.7 fejezet)

A billentyzeteket különböző címekhez (slot) kell hozzárendelni, hogy megfeleljen az ellenrizhet k legyenek. Kövesse a 2.7 fejezetben adott útmutatót a billentyzetek kijelölésekor.

9. lépés. A rendszerfelügyelet (2.8 fejezet)

Miután minden modul csatlakoztatott a KEYBUS-hoz, felügyelet engedélyezése szükséges. Ha engedélyeztük a felügyeletet, akkor a panel képes kijelezni a modulkommunikációs hibát. Kövesse a 2.8 fejezet utasításait.

10. lépés. A rendszer programozása (4. és 5. fejezet)

A 4. fejezet a panel programozásának teljes leírását adja. Az 5. fejezet a különféle programozási lehet ségek, a lehetséges opciók és funkciók teljes leírását tartalmazza. **A programozási munkalapot a rendszer programozása el tt ajánlott teljesen kitélni.**

11. lépés. A rendszer ellen rzése

Teljes egészében ellen rizza a panelt és bizonyosodjon meg a különféle funkciók programozásának megfelelm - ködésről.

2.2 Csatlakozó kiosztások

AC csatlakozók - AC

A panelhez 16,5 V feszültségű 40 VA-es transzformátor szükséges. Kapcsolja a transzformátort egy folyamatos AC tápforráshoz, majd kösse ezekhez a csatlakozókhoz.

Megjegyzés: A transzformátort csak a vezetékezés befejezése után csatlakoztassa!

Akkumulátor

Az akkumulátor tartalék áramforrással szolgál a hálózati tápkiesés esetére, valamint kiegészít áramot szolgáltat azokban az esetekben, amikor a panelnek a transzformátor kimeneténél nagyobb áramer sségre van szüksége (pl. riasztáskor).

Megjegyzés: Az akkumulátort csak a vezetékezés befejezése után csatlakoztassa!

A piros akkumulátor vezetékét csatlakoztassa az akkumulátor pozitív, a feketét pedig a negatív sarkához.

Normál akkumulátortöltés: 400 mA. 4 Ah-s, vagy 7 Ah-s akkumulátorhoz használható.

Nagyáramú akkumulátortöltés: 700 mA. 14 Ah-s, vagy 24 Ah-s akkumulátorhoz használható.

Megjegyzés: A Szekció [701] Opció 7 BE állapotba állításával engedélyezhet a nagyáramú akkumulátortöltés, ha 14 Ah-s, vagy 24 Ah-s akkumulátort használ.

Segéd táp csatlakozók - AUX+ és GND

Ez a csatlakozó 12 V_{DC}, 500 mA-es áramot szolgáltat, tápellátást igényl berendezések számára. Bármely táplálást igényl berendezés pozitív sarkát kösse az AUX+ csatlakozóhoz, a negatív pontot pedig a GND-hez. Az AUX+ kimenet védett: Ha a csatlakozóról túlságosan nagy áramer sség folyik (pl. rövidzárlat), akkor a panel átmenetileg lezárja a kimenetet mindaddig, míg a hiba el nem járul.

Megjegyzés: Ha 14 Ah-s akkumulátort használ, és 24 órás használhatósági időt szeretne, akkor a maximális AUX áram 480 mA lehet.

Sziréna kimeneti csatlakozó - BELL+ és BELL-

Ez a csatlakozó 12 V, 700 mA áramot szolgáltat (készenléti akkumulátorral 2 A), cseng k, szirénák, villogók, vagy egyéb riasztás-jel készülékek számára. Kösse be bármely riasztás-jel berendezés pozitív bemenetét (töltés) a BELL+ -hoz, a negatív indítópontját pedig a BELL- -hoz. A berendezés negatív bemenetét (töltés) pedig az AUX- pontra kösse. A BELL kimenet védett: ha a csatlakozóról túlságosan nagy áramer sség folyik (pl. rövidzárlat), akkor a kimenet PTC-je lekapcsolja azt.

A BELL kimenet felügyelt. Ha nem használ riasztás-jel készüléket, akkor kössön egy 1000 Ohmos ellenállást a BELL+ és a BELL- közé. Ezáltal elkerülhet, hogy a panel hibajelentést küldjön.

Megjegyzés: A kimenet 2 A-es PTC-vel védett.

Megjegyzés: Folyamatos, szaggatott és háromhangú riasztás jelzés választható.

Megjegyzés: bizonyos szirénák nem támogatják a szaggatott és háromhangú hangjelzéseket.

KEYBUS csatlakozók - RED, BLK, YEL, GRN

A KEYBUS a panel és a modulok közötti kétirányú kommunikációt biztosítja. Minden modulnak négy KEYBUS csatlakozója van, ezeket a panel négy KEYBUS csatlakozójához kell kapcsolni.

Programozható kimenetek - PGM 1, PGM 2, PGM 3, PGM 4

Minden PGM kimenet úgy van megtervezve, hogy amikor a panel aktiválja azt, akkor a kimenet a földre kapcsol. Csatlakoztassa az eszköz pozitív pontját (+) az AUX+ -hoz, a negatív pontját a PGM-hez.

A PGM1, PGM3, PGM4 kimenet 50 mA terhelhet ség . A PGM-eket általában LED-ek, csipogók m ködtetésére használják.

A PGM2 nagyáramú kimenet 300 mA terhelhet ség. Ha nagyobb áram szükséges, mint 300 mA, akkor relét kell használni. A PGM2 beállítható kiegészít bemenetként is

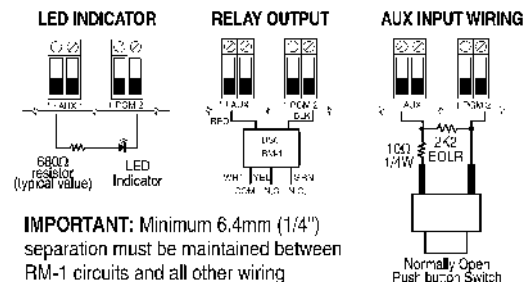

IMPORTANT: Minimum 6.4mm (1/4") separation must be maintained between RM-1 circuits and all other wiring

Zóna bemenetek - Z1 – Z8

Minden érzékel eszközt a panel valamelyik zónájához kell csatlakoztatni. Több érzékel eszköz is csatlakoztatható ugyanazon zónához, de célszerű minden zónához csak egy érzékel t csatlakoztatni. A zónavezetékezés a 2.10 fejezet „Zónavezetékezés” foglalkozik.

Telefon csatlakozók - TIP, RING, T-1, R-1

Amennyiben a felügyeletre való kommunikációhoz, vagy a letöltéshez telefonvonalra van szükség, csatlakoztasson egy RJ-31X jack dugót az alábbi módon:

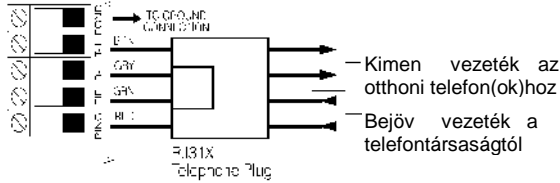

A PC1616/PC1832/PC1864 központot és telefonvonalra kötendő modulokat a következő sorrendben kell bekötni

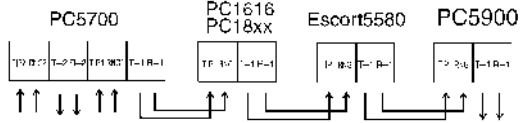

Megjegyzés: A hibamentes üzemelés érdekében a vezérlő panel és a telefontársaság berendezése közé tilos más telefonkészüléket iktatni!

Ne csatlakoztassuk a riasztó panel kommunikátorát FAX számára létrehozott telefonvonalhoz! Ezekon a vonalakon hangszerek lehetnek, melyek bonthatják a vonalat minden olyan esetben, mikor a FAX jeltől eltérő jeleket érzékelnek. Ez hibás adatátvitelt eredményezhet.

2.3 Vezetékezés

Tartsa be a vonatkozó erős és gyengeáramú kábelezési utasításokat, szabványokat.

2.4 A KEYBUS m kódése és bekötése

A KEYBUS a panel és a hozzá csatlakozó modulok közti kommunikációt biztosítja. A piros (AUX+) és a fekete (AUX-) csatlakozók a tápellátást biztosítják, amíg a sárga (YEL) és a zöld (GRN) az órajel, ill. az adatátvitel számára szolgálnak. A panel négy KEYBUS csatlakozóját minden egyes modul négy KEYBUS csatlakozójához, ill. vezetékéhez kell csatlakoztatni.

Az alábbiakra feltétlenül ügyeljünk:

- a KEYBUS-hoz legalább 0,5 mm átmérjű kétpár, sodrott vezeték szükséges.
- a modulokat köthetjük közvetlenül a panelhez, vagy felfűzhetjük őket.
- a modulok bárhol csatlakoztathatók a KEYBUS-hoz, nem szükséges különálló KEYBUS vezeték a billentyűzethez, bűvítőhöz.
- egy modul sem lehet 305 m-nél nagyobb távolságra a paneltől (vezeték hosszban számolva).
- árnyékolt vezeték nem szükséges, csak akkor használjuk, ha erős RF zavar lép fel a védendő térben.

Példa a KEYBUS vezetékvezetésére:

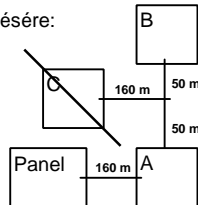

MEGJEGYZÉS:

Az **(A)** modul vezetékvezetése **helyes**, mert a paneltől mért távolsága vezeték hosszban nem haladja meg a 305 métert.
A **(B)** modul vezetékvezetése **helyes**, mert a paneltől mért távolsága vezeték hosszban nem haladja meg a 305 métert.
A **(C)** modul vezetékvezetése **NEM helyes**, mivel a paneltől mért távolsága vezeték hosszban meghaladja a 305 métert.

2.5 Terhelhetőség - Modulok és kiegészítők

A PC1616/PC1832/PC1864 rendszer biztonságos m kódése érdekében a vezérlő panel és a bűvítő berendezések kimeneti terhelhetőségét nem szabad túllépni.

Ügyeljünk az alábbi adatokra, hogy ez által kiküszöbölhessük a rendszer valamely egységének esetleges túlterhelését és károsodását.

Modulok áramfelvétele (12 V_{DC})

PK5500 billentyűzet:	125 mA
PK5501 billentyűzet:	125 mA
PK5508 billentyűzet:	125 mA
PK5516 billentyűzet:	125 mA
RFK5500 billentyűzet:	135 mA
RFK5501 billentyűzet:	135 mA
RFK5508 billentyűzet:	135 mA
RFK5516 billentyűzet:	135 mA
LCD5500Z billentyűzet:	85 mA
LCD5501Z billentyűzet:	45 mA
LCD5501Z32-433 billentyűzet:	260 mA
LCD5511 billentyűzet:	100 mA
LCD5511Z billentyűzet:	100 mA
PC5532Z billentyűzet:	85 mA
PC5516 billentyűzet:	85 mA
PC5508 billentyűzet:	85 mA
PC1555RKZ billentyűzet:	85 mA
PC5108 zóna modul:	35 mA
PC5132 vezeték nélküli vevő:	125 mA
RF5132 vezeték nélküli vevő:	50 mA
RF5108 vezeték nélküli vevő:	40 mA
PC5200 kimeneti modul:	20 mA
PC5204 kimeneti modul:	20 mA
PC5208 kimeneti modul:	50 mA
PC5320 kimeneti modul:	55 mA
Escort 5580 modul:	150 mA
PC5400 soros nyomtató modul:	65 mA
PC5401 soros nyomtató modul:	35 mA
PC5700:	150 mA
PC5900 hang segédmodul:	50 mA
PC5904 távfelügyeleti behallgatódmodul:	175 mA
PC5921 interkomállomás:	20 mA
PC5921EXT:	20 mA
PC5921EXT/R:	35 mA

PC1616/PC1832/PC1864 áramterhelhetősége (12 V_{DC})

Központ VAUX: 500 mA. Ez az érték minden VAUX-ra, vagy KEYBUS-ra csatlakoztatott modul áramfelvételével csökken. Központ BELL: 700 mA folyamatos érték. 2 A rövid ideig, csak készletlenti akkumulátor mellett PC5200 VAUX: 1 A folyamatos érték. Minden rákapcsolt eszközzel csökken.

3 A rövid ideig, csak készletlenti akkumulátor mellett PC5204 VAUX: 1 A folyamatos érték. Minden rákapcsolt eszközzel csökken.

3 A rövid ideig, csak készletlenti akkumulátor mellett PC5208 VAUX: 250 mA Minden rákapcsolt eszközzel csökken. A kimenetek terhelése csökkenti a panel terhelhetőségét (VAUX, KEYBUS)

PC5108 VAUX: 100 mA Minden rákapcsolt eszközzel csökken. A kimenetek terhelése csökkenti a panel terhelhetőségét (VAUX, KEYBUS)

Egyéb berendezések

Olvassa el figyelmesen a gyártó utasításait, hogy helyes képet kapjon a maximális áram-szükségletekről (normál, vagy riasztott állapotban). Ezekkel az értékekkel számolhat a terhelhetőség megállapításakor. Ügyeljen rá, hogy a csatlakoztatott berendezések semmilyen m kódési formában ne terheljék túl a rendszert.

2.6 Zóna hozzárendelés a zóna bűvítőkhöz

A fűvítő paneleken nyolc zónabemenetet találhatók: Z1-Z8. (PC1616 esetén hat darab: Z1-Z6.) A zóna bűvítő kábel a zónaszám növelésére használható. A bűvítő paneleken a zónák nyolcas csoportokban vannak és minden csoportot be kell konfigurálni a megfelelő zónahelyre. Ezt a zóna bűvítő nívó jumperek segítségével lehet megtenni.

A PC1616 1 modulal 9-16 zónáig, a PC1832 3 modulal 9-32 zónáig és a PC1864 7 modulal 9-64 zónáig bűvítethető.

Megjegyzés: Ahhoz, hogy a bűvítő panel megfelelően m kódjon, a jumpereket helyesen kell beállítani. A PC5108 v1.0 és alacsonyabb verziójú modulok csak az első 32 zónát támogatják a PC1616/PC1832/PC1864 rendszerben. PC5108 v1.0 és alacsonyabb, PC5108L és PC5700, PC5720 modulok két slotot foglalnak el a belépéskor.

Megjegyzés: Egy rendszeren belül ne használjon PC5108 v1.0 és v2.0 modulokat.

A jumper beállítások a következ k a PC5108 v2.0 modulnál:

Jumper			Zónák
J1	J2	J3	
BE	BE	BE	Zónák tiltva
KI	BE	BE	Zónák 09-16
BE	KI	BE	Zónák 17-24
KI	KI	BE	Zónák 25-32
BE	BE	KI	Zónák 33-40
KI	BE	KI	Zónák 41-48
BE	KI	KI	Zónák 49-56
KI	KI	KI	Zónák 57-64

Megjegyzés: Csak a J1, J2, J3 jumperek határozzák meg a zóna hozzárendelést. (PC5108 v2.0)

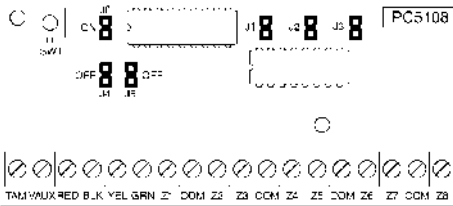

2.7 Billenty zet hozzárendelések

8 billenty zet csatlakoztatására van lehetőség. A LED és IKON billenty zetek alapértelmezés szerint az 1. helyhez vannak rendelve, míg az LCD mindig a 8. helyhez (slot). Több billenty zet alkalmazása esetén az egyes billenty zeteket külön helyekhez kell rendelni (1-8-ig). A panel felügyeli az egyes billenty zetekkel való kapcsolatot, így egy billenty zet eltávolításakor hibajelentés ad. Az egyes billenty zetek programozhatók egy meghatározott partíció m ködtetésére, vagy globális m kódra.

Billenty zet hozzárendelés

Egy billenty zet valamely helyhez való hozzárendeléséhez és az általa m ködtetett partíció kiválasztásához az alábbiak szerint kell eljárni:

1. lépés: Lépjön be a telepít i programozásba.
2. lépés: A billenty zet programozásához üssön be [000]-t.
3. lépés: A partíció és a hely programozásához üssön be [0]-t.
4. lépés: Üssön be egy kétjegy számot a partíció és a hely kijelölésére.

1. számjegy: A üssön be 0-t a globális, 1-8-at a megfelelő 1-8 partícióhoz.
2. számjegy: A hely kijelölésére üssön be 1-8-ig egy számot

5. lépés: Nyomja meg kétszer a [#] billenty t, ezzel kilép a programozásból.

6. lépés: Ugyanezeket a lépéseket vegye sorra minden egyes billenty zetnél, míg valamennyit hozzá nem rendelte a megfelelő helyhez.

Megjegyzés: A PK55XX/RFK55XX sorozatú billenty zetek közül csak a PK5500/RFK5500 programozható globális billenty zetek. A LED/IKON billenty zeteket ne programozza globálisnak.

Megjegyzés: Minden billenty zet hozzárendelést el kell végezni minden billenty zeten. Soha ne léptessen egy slotra két billenty zetet.

Megjegyzés: Ha LCD billenty zeteket használ, akkor egyet és csakis egyet a 8-as helyhez kell rendelni, hogy a számítógépre fel/tetőlthet ek legyenek a LCD információk.

Megjegyzés: Az alábbi billenty zeteket csak az 1-es és 2-es partícióon lehet használni és csak a 01-32 zónán: PC5508Z, PC5516Z, PC5532, LCD5500Z v2.x és alacsonyabb, LCD5501Z v1.x és alacsonyabb, PC1555RKZ.

A funkcióbillenty k programozása

Mindegyik billenty zetnek 5-5 el re programozott funkcióbillenty je van. Ezen funkcióbillenty k beállítása megváltoztatható a következ módon:

1. lépés: Lépjön be a telepít i programozásba.
2. lépés: A billenty zet programozásához üssön be [000]-t
3. lépés: A funkcióbillenty k kiválasztásához üsse be a megfelelő számot [1]-[5]
4. lépés: Üssön be egy darab 2 számjegyes kódot [00]-tól [32]-ig az opció kiválasztásához.
5. lépés: Ismétlje meg a 3. lépést l mindaddig, míg az összes funkcióbillenty programozásával nem végzett.
6. lépés: nyomja meg a [#] gombot. Ezzel kilép a billenty zet programozási módból.

Funkcióbillenty opciók		
[00] Null gomb (nem használt)	11 [*][5] Felhasználói kódok	23 Zóna kiiktatás visszaállítás
01 1-es partíció választása	12 [*][6] Felhasználói funkciók	24 Csoport kiiktatás visszaállítás
02 2-es partíció választása	13 Kimeneti parancs #1 [*][7][1]	26 Id és dátum programozása
03 Otthonmaradó élesítés	14 Kimeneti parancs #2 [*][7][2]	27 3-as partíció választása
04 Távozó élesítés	15 Globális Otthonmaradó élesítés	28 4-es partíció választása
05 [*][9] Nincs belépési id	16 [*][0] Gyors távozás	29 5-ös partíció választása
06 [*][4] Ajtócsengetés BE/KI	17 [*][1] Otth / Táv. zónák újraélesítése	30 6-os partíció választása
07 [*][6][----][4] Rendszer teszt	18 Globális Távozó élesítés	31 7-es partíció választása
08 [*][1] Zóna kiiktatás	19 Kimeneti parancs #3 [*][7][3]	32 8-as partíció választása
09 [*][2] Hiba kijelzés	21 Kimeneti parancs #4 [*][7][4]	
10 [*][3] Riasztási memória	22 Globális Hatástalantás	

A funkcióbillenty -opciók részletes leírása a 3.3 fejezetben található.

2.8 A rendszerfelügyelet engedélyezése és ellen rzése

Minden modul felügyelt a telepítést követ en. A felügyelet újra kell indítani minden esetben, ha hibajelzés van, mert egy modul eltávolítanak a rendszerből.

A felügyelet engedélyezéséhez bármely billenty zeten gépelje be az alábbiakat:

1. lépés: Nyomja meg a [*][8][Telepít i kód] billenty ket. Ezzel belép a programozói módba.
2. lépés: A felügyelet engedélyezéséhez nyomja meg a [902] billenty ket. A panel automatikusan sorra veszi a rendszer összes modulját. A keresés befejeztével (kb. egy perc elteltével) a rendszer rögzíti az észlelt modulokat.

A felügyelet ellen rzéséhez bármely billenty zeten gépelje be az alábbiakat:

1. lépés: Nyomja meg a [*][8][Telepít i kód] billenty ket. Ezzel belép a programozói módba.
2. lépés: A modulok kijelzéséhez, nyomja be a [903] billenty ket.

A zóna fények világitani fognak, annak megfelelő en, hogy a panel a rendszer mely modulját találta meg. A LED/IKON billenty zet segítségével a modulok sorra vehet k, az alábbi lista szerint, az LCD billenty zeten a modulok neve olvasható:

LED 1	Billenty zet # 1
LED 2	Billenty zet # 2
LED 3	Billenty zet # 3
LED 4	Billenty zet # 4
LED 5	Billenty zet # 5
LED 6	Billenty zet # 6
LED 7	Billenty zet # 7
LED 8	Billenty zet # 8
LED 9	Zónák 09-16
LED 10	Zónák 17-24
LED 11	Zónák 25-32
LED 12	Zónák 33-40
LED 13	Zónák 41-48
LED 14	Zónák 49-56
LED 15	PC5100
LED 16	Zónák 57-64
LED 17	PC5132 (RF5108, RF5132)
LED 18	PC5208
LED 19	PC5204
LED 20	PC5400
LED 21	PC5900
LED 22	Alternatív kommunikátor
LED 23	Kés bbi felhasználásra
LED 24	Escort5580
LED 25	Kés bbi felhasználásra
LED 26	PC5200-1
LED 27	PC5200-2
LED 28	PC5200-3
LED 29	PC5200-4

Ha valamely modul annak ellenére, hogy be van kötve, mégsem jelentkezik, az alábbi okai lehetnek:
Nincs csatlakoztatva a KEYBUS-hoz.
Hiba a KEYBUS vezetékezésében.
A modul 305 méternél messzebb van a panelt l.
A modul nem kap tápellátást.

A PC5132-höz nincs eszköz beléptetve.
Megjegyzés: Az LCD5500 v2.0 és alacsonyabb verziójú billenty zetek a modulok kijelzése nem tökéletes!
Megjegyzés: A KEYBUS csatlakoztatások befejezése után a felügyeletet engedélyezni kell, hogy a panel hibajelentést küldhessen abban az esetben, ha egy modul hiányozna a rendszerb l.

2.9 Modulok eltávolítása

Ha egy modult eltávolít a rendszerb l, azt a központtal tudatni kell. A modul eltávolításához szüntesse meg a kapcsolatot a KEYBUS-al, és indítsa újra a rendszer felügyeletet a Szekció [902]-es megadásával. Az újraindítás után a panel felismeri, majd felügyeli az összes még létező modult.

2.10 Zónavezetékezés

Az összes zónatípus az 5.2 fejezetben található meg. A zónák vezetékezésére több eltér lehet ség van a választott programozási opció szerint. A panel programozható felügyelt alapállapotban zárt (NC), egyszeres lezárású (EOL), kett s lezárású (DEOL) hurokknak. Az alappaneli 8 zónára megadhatunk más típusú lezárást is, mint a rendszer alapbeállítása a [101]..[108] Szekcióban az opció 14..16 beállításával. Az alábbiakban a különböz típusú zónalezárásokat láthatjuk.

Megjegyzés: Bármely zóna, amelynek programozása T z vagy 24 órás Felügyelt, egyszeres EOL ellenállás lezárást kíván, függetlenül a választott zóna felügyeletl l (Szekció [13], Opció 1, 2).

Ha megváltoztatjuk a zóna felügyeletet DEOL-ról EOL-ra vagy NC-r l EOL-ra, akkor a teljes rendszert le kell kapcsolnunk a tápfeszültségr l, és újra kell indítani. Ellenkez esetben a zónák nem fognak biztonságosan m ködni.

Alapállapotban zárt hurok NC

Az NC lezárású hurok a Szekció [013]-ban az Opció 1 bekapcsolásával és az Opció 2 kikapcsolásával engedélyezhet .

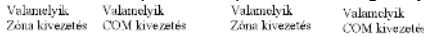

Az alábbiakban megadjuk a zóna állapotát bizonyos helyzetekben:

Hurok ellenállás 0 Ω (zárlat, hurok zárlat) Végtelen (szakadt vezeték, nyitott hurok)	Hurok állapot nyugalmi állapot riasztás (nyitott kontaktus)
---	--

Egyszeres lezáró (EOL) ellenállások (5600Ω)

Az egyszeres lezárású hurok a Szekció [013]-ban az Opció 1 és Opció 2 kikapcsolásával engedélyezhet .

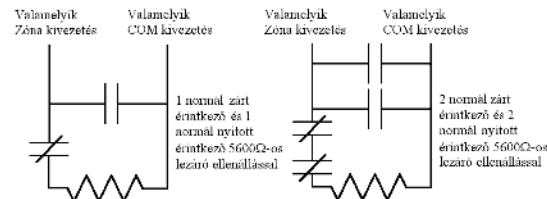
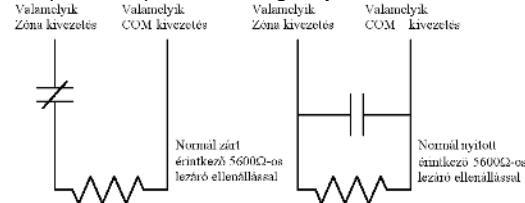

Megjegyzés: Ez az opció alapállapotban zárt (NC), vagy alapállapotban nyitott (NO) érzékel berendezések és kontaktusok esetén választható.

Az alábbiakban megadjuk a zóna állapotát bizonyos helyzetekben:

Hurok ellenállás 0 Ω (zárlat, hurok zárlat) 5600 Ω (zárt kontaktus) Végtelen (szakadt vezeték, nyitott hurok)	Hurok állapot riasztás (nyitott kontaktus) nyugalmi állapot riasztás (nyitott kontaktus)
--	--

Kett s lezáró (DEOL) ellenállások

A kett s lezárású hurok lehet vé teszik a panel számára, hogy egy zóna esetében meghatározza, hogy riasztás, szabotázs vagy hiba (rövidzárlat) történt.

A dupla lezárású hurok a Szekció [013]-ban az Opció 1 kikapcsolásával, és az Opció 2 bekapcsolásával engedélyezhet .

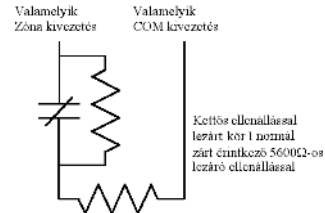

Megjegyzés: Ha a kett s ellenállás lezárású hurokot használunk, akkor minden vezetékes zónát kett s EOL ellenállással kell vezetékeznünk, kivéve a T z és a 24 órás felügyelt zónákat. Nem használható kett s lezárás T z vagy 24 órás felügyelt zónánál! Nem használható T z zónaként a billenty zet, ha a kett s lezárású hurok engedélyezett!

Megjegyzés: Ez az opció csak alapállapotban zárt (NC) érzékel berendezések és kontaktusok esetén választható. Egy zónához csak egy NC kontaktus kapcsolható, egy hurokon több érzékel berendezés, vagy kontaktus nem megengedett. Az alábbiakban megadjuk a zóna állapotát bizonyos helyzetekben:

Hurok ellenállás 0 Ω (zárlat, hurok zárlat) 5600 Ω (zárt kontaktus) 11200 Ω (nyitott kontaktus) Végtelen (szakadt vezeték, nyitott hurok)	Hurok állapot hiba nyugalmi állapot riasztás (nyitott kontaktus) tamper, szabotázs
---	---

24 órás Felügyelt zóna

EOL lezárású zóna, melyet 5600 Ω ellenállással kell lezárni. A rövidzár nyitott zónát jelent, a szakadás pedig zónahibát eredményez.

T z zóna vezetékezése - 4 vezetékes füstérzékel k

Minden T z zónát az alábbi rajz szerint kell vezetékeznünk (A teljes leírás az 5.2 fejezetben található).

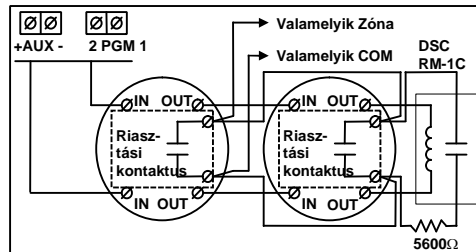

A felf zött érzékel k közül az utolsóban kell elhelyezni a hurokvéd relét, melynek a táplálása megszakad, ha bármelyik füstfejtel kicsavarják, és így képes bontani a hurok lezáró ellenállást. Ekkor a központ t zhurok hibát jelez. (opcionális felhasználású, megfelel aljzat (külön bemenet és továbbmenet csatlakozók) és relé szükséges).

Megjegyzés: Az aljzatoknak tárolásnak kell lenniük. A reseteléshez a [*][7][2] parancsot kell használni.

T z zóna vezetékéze - 2 vezetékes füstérzékel k

A PGM2-öt 2 vezetékes t z zónaként az alábbi rajz szerint kell vezetékézni (A teljes leírás az 5.2 fejezetben található).

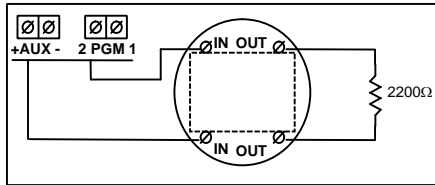

Megjegyzés: Egy rendszeren belül azonos gyártmányú érzékel két használjon.

Megjegyzés: Nézze meg a füstérzékel k leírását az eszközök elhelyezése miatt.

2 vezetékes füst érzékel hurok jellemz i:

Jellemz	Érték
Osztály/felügyelet/tápellátás	'B' osztályú
Kompatibilitási azonosító	PC18-1
DC kimeneti feszültség	9.8-13.8 VDC
Nyugalmi áram	2 mA (MAX)
Lezáró ellenállás	2200 Ohm
Hurok ellenállás	24 Ohm (MAX)
Készletli impedancia	1020 Ohm (NOM)
Riasztási impedancia	570 Ohm (MAX)
Riasztási áram	89 mA (MAX)

Kulcsos kapcsoló vezetékéze

Lehetséges a zónák kulcsos kapcsolóra programozása, a vezetékézés megegyezik a normál zóna lezárásokkal.

A kulcsos kapcsoló zónák m kódése az 5.2 "Zóna definíciók" fejezetben található.

2.11 Billenty zeti zónák

Minden "Z" jelzés billenty zet a rendszerben rendelkezik egy zónabemenettel, amelyhez csatlakoztatható egy eszköz (például: nyitásérzékel). Ez által nem szükséges minden eszközt végig vezetékézni a panelhez.

A billenty zet zóna beüzemeléséhez, vegye le a m anyag hátlapot. A billenty zet leírásában található a szétszedési segédlet. Öt kivezetést talál a billenty zet paneljén. Csatlakoztassa a KEYBUS vezetékéit a panelhez: a pirosat az R-hez, a feketét a B-hez, a sárgát a Y-hoz, a zöldet a G-hez.

LCD55XXZ, PC55XX, PC1555RKZ

A zónát a Z kivezetéshez és a B kivezetéshez kell csatlakoztatni. Ha tápellátásra is szükség van azt az R (pozitív) és B (negatív) csatlakozókról lehet biztosítani.

Ha lezáró ellenállást használunk, akkor a 2.10 fejezetben leírtak az érvényesek. A lezáró ellenállást ne a billenty zetben helyezzük el, hanem a csatlakoztatott eszközben.

Megjegyzés: Billenty zeti zóna nem támogatja a kett s lezárású hurkokat.

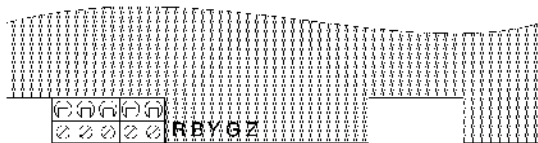

↑ A zónabemenet nélküli billenty zeteken ez a Z csatlakozó nem található

A „Z” verziójú billenty zetek címke jelöli a burkolat hátsó részén, az következő felirattal: „Z Version”

PK55XX/RFK55XX

A PK55XX/RFK55XX billenty zetek Z/P csatlakozóval rendelkeznek. Ez a csatlakozó beállítható bemenetnek (zóna) vagy kimenetnek (PGM).

A zónát a Z/P és a B csatlakozókhoz kell kötni. Ha tápellátásra is szükség van azt az R (pozitív) és B (negatív) csatlakozókról lehet biztosítani.

Ha lezáró ellenállást használunk, akkor a 2.10 fejezetben leírtak az érvényesek. A lezáró ellenállás(ok) ne a billenty zetben helyezzük el, hanem a csatlakoztatott eszközben.

Megjegyzés: A PK55XX/RFK55XX billenty zeti zónája támogatja az NC/EOL/DEOL lezárású hurkokat.

A PGM kimenetként a Z/P és a R csatlakozókat lehet felhasználni.

PK55XX/RFK55XX

PK55xx

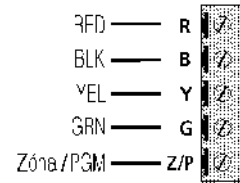
**Billenty zeti zónák kijelölése**

Ha használni kívánja a billenty zeti zóna bemeneteket, akkor a bemenet használatához egy zóna számot kell rendelni a telepít i programban.

EI ször biztosítani kell azt, hogy az összes billenty zet a rendszerben be legyen léptetve, a 2.7 fejezet alapján.

Ezután következhet a programozás, a Szekció [020]-ban a zónák megadása. A szekción belül 8 programhely van, minden billenty zetnek egy. Kétjegy számmal adhatja meg, hogy az adott billenty zet zónája hányas számú zóna legyen. Ha valamelyik billenty zetben nem használja ki a zónabemenetet, akkor oda 00-t kell programozni.

Megjegyzés: Az 1-8 billenty zeti zónák kizsorzítják a központi panel Z1-Z8 zónáit. (Ugyanez igaz a zóna b vít s zónákra is.)

Egy beiktatott billenty zeti zónához definiálni kell a zóna típusát és jellemz it is a megfelelő m kódéshez (5.2 fejezet Alapprogramozás Szekció [001]-[004] és 5.3 fejezet B vített programozás Szekció [101]-[164]). A zónákat a megfelelő partícióhoz is hozzá kell rendelni (5.4 fejezet Partíció és zóna hozzárendelés Szekció [201]-[265]).

2.12 Zóna aktivitás bejegyzés

A panel zónánként eltárolja a dátum bélyeget, hogy mikor volt zónasértés utoljára. Ezeket az adatok csak a telepít tudja kiolvasni a DLS szoftver segítségével.

Megjegyzés: A panel tápfeszültség mentesítésével elvesznek az adatok.

3. fejezet - Billenty zet parancsok

A rendszerben használt valamennyi billenty zet r parancsokat és/vagy programot vihetünk be a PC1616/PC1832/PC1864 biztonsági rendszerbe. LED kijelz s billenty zetet használva funkció és zóna jelz fények mutatják a riasztási eseményeket és a rendszer állapotát. Az LCD billenty zet a folyadékkristályos kijelz jén, valamint a funkció jelz fénye in keresztül tájékoztatja a felhasználót a rendszer állapotáról.

A PC1616/PC1832/PC1864 használati utasítás kézikönyve gondoskodik alapvet útmutatásról az élesítéssel és hatástalanítással, a zónakiiktatással, valamint a billenty zet funkcióival kapcsolatban. A következ kben részletesen láthatjuk e funkciókat.

3.1 Élesítés, hatástalanítás

Míg az "Üzemkész" fény nem világít, a rendszer nem élesíthet . Amennyiben az "Üzemkész" fény nem világít, gy z djön meg róla, hogy az összes védett ajtó és ablak csukva van-e és, hogy nincs mozgás a mozgásérzékel kkel védett területeken. Az "Üzemkész" fény kigyulladásakor nyomja be valamely érvényes Felhasználói kódot. Az összes számjegy lenyomását követ en a billenty zet hangjelzést ad. Érvénytelen kód bevitelek a billenty zet 2 másodperces folyamatos hangjelzést ad. Ha a kód érvényes, de az "Üzemkész" fény még nem világított, akkor a panel egymás után hatszor szaggatott, majd két másodpercig folyamatos hangjelzést ad, mivel a rendszer nem volt "Üzemkész" állapotban. Ha az "Üzemkész" fény világít, akkor helyes kód bevitele után a panel hatszor egymás után szaggatott hangjelzést ad és a "Bekapcsolva" fényjelzés kigyullad. A panel elkezdi a Kilépési késleltetési id t számolni, és csipog, ha a Hangos kilépési késleltetés engedélyezve van. A billenty zet az utolsó 10 másodpercben gyorsabb sípólással jelzi a kilépési id végének közeledését. Ezalatt hagyja el a helyiséget a kijelölt ki/bejárati ajtón!

A kilépési késleltetés újraindítható az Away gomb megnyomásával, amíg nem élesedik a rendszer. A rendszer nem jegyzi, hogy mely felhasználó indította újra a kilépési késleltetést, ha csak a Gyors élesítés tiltva / Funkció gombok kódot igényelnek opció nincs bekapcsolva.

Megjegyzés: Ha a rendszer Otthonmaradó módban, vagy belépési késleltetés nélküli módban ([][9]) van élesítve, akkor az Away gomb nem indítja újra a kilépési késleltetést.*

Megjegyzés: Ha riasztás van a memóriában, akkor nem lehet megváltoztatni az élesítési módot.

Megjegyzés: A PC1616/PC1832/PC1864 rendszerben be van építve a Hangos kilépési hiba funkció. Hangos kilépési hiba, akkor van ha az élesítés után az els 10 másodpercben jelzést ad a késleltetett zóna.

Otthonmaradó és távozó élesítés

Ha valamely zóna, vagy zónák Otthonmaradó / Távozó - ként kerültek programozásra (Stay/Away), akkor a rendszer élesítésekor a panel azonnal felkapcsolja a "Kiiktatás" (Bypass) fényjelzést. Ekkor a panel minden 1. késleltetett és 2. késleltetett-re programozott zónát figyelni fog. Ha a kilépési késleltetés végéig egyetlen késleltetett zóna sem jelez (senki nem megy ki a ki/bejárati ajtón), akkor a panel valamennyi Otthonmaradó / Távozó zónát kiiktatja, a rendszer Otthonmaradó módban élesedik A "Kiiktatás" (Bypass) fény világítani fog, ezzel a felhasználó tudomást szerez arról, hogy a bels védelmet a panel automatikusan kiiktatta. Ha a kilépési késleltetés ideje alatt valamely késleltetett zónát megnyitottuk (valaki kimegy a ki/bejárati ajtón, akkor a kilépési késleltetés lejártával az Otthonmaradó / Távozó zónák aktívak lesznek, a rendszer Távozó módban élesedik.

Míndez els sorban a felhasználó kényelmét szolgálja, ha úgy akarna élesíteni, hogy otthon tartózkodik. Ekkor nem kell a bels zónákat külön kiiktatnia.

Az otthonmaradó élesítésre egyéb lehet ségek is vannak (Lásd 3.3 fejezet Funkcióbillenty k).

„Stay” –Otthonmaradó élesítés

Élesíti a partíciót, amelyhez a billenty zet hozzá van rendelve. Minden Stay/Away (Otthonmaradó / Távozó) típusú zóna automatikusan kiiktatódik, a rendszer Otthonmaradó módban élesedik A "Kiiktatás" (Bypass) fény világítani fog, ezzel a felhasználó tudomást szerez arról, hogy a bels védelem ki lett iktatva. A Gyors élesítés funkció engedélyezni kell e billenty m kódéséhez, vagy a felhasználónak a gomb megnyomása után érvényes felhasználói kódot kell bevinni, hogy a panel Stay módban élesedjen.

A felhasználó tetsz leges id pontban aktiválhatja az Otthonmaradó / Távozó zónákat. Ehhez a [*][1] billenty zet parancsot kell kiadnia, vagy az Away gombot kell lenyomni.

Megjegyzés: A kilépési késleltetés alatt nincs kilépési hang az otthonmaradó módnál, ha funkcióbillenty vel élesít. Programozásból megváltoztatható ez a funkció.

„Away” – Távozó élesítés

Élesíti a partíciót, amelyhez a billenty zet hozzá van rendelve. Minden Stay/Away (Otthonmaradó/Távozó) típusú zóna aktív lesz a kilépési késleltetés végén. A Gyors élesítés funkció engedélyezni kell e billenty m kódéséhez. Ellenkez esetben a felhasználónak a gomb megnyomása után érvényes felhasználói kódot kell bevinni, hogy a panel Away módban élesedjen.

Globális „Stay” –Otthonmaradó élesítés funkciógombbal

A funkciógomb lenyomása után kéri a felhasználói kódot a rendszer, majd élesíti a kódhoz tartozó partíciókat. Minden Stay/Away (Otthonmaradó/Távozó) típusú zóna automatikusan kiiktatódik.

Globális „Away” – Távozó élesítés funkciógombbal

A funkciógomb lenyomása után kéri a felhasználói kódot a rendszer, majd élesíti a kódhoz tartozó partíciókat. Minden Stay/Away (Otthonmaradó/Távozó) típusú zóna aktív lesz a kilépési késleltetés végén.

„Away” gomb használata otthonmaradó élesítésnél

Ha a partíció otthonmaradó élesítésben van és a felhasználó el szeretne menni az objektumból anélkül, hogy hatástalanítaná, majd újra élesítene a rendszert, úgy csak az Away gombot kell megnyomni. A kilépési késleltetés elindul és a távozó élesítés bekerül az eseménytárba.

„Stay” gomb használata távozó élesítéskor

Ha a partíció távozó élesítésben van és a Stay gombot megnyomjuk, akkor a kilépési késleltetés újra elindul. Az eseménytárba bekerül az otthonmaradó élesítés.

Megjegyzés: Ha a funkciógombok kódot igényelnek, akkor az élesítési módok között csak úgy tudunk váltani, ha kódot is beütünk. Az eseménytárba a kód kerül be: User log user XX. A riasztásszámláló újra indul, ha a rendszer otthonmaradó vagy távozó élesítésben élesedik.

Éjszakai élesítés

Ha partíció otthonmaradó élesítésben van, és a billenty zeten beírja a [*][1] parancsot, akkor az otthonmaradó / távozó zónák aktiválódnak, az éjszakai azonban továbbra is kiiktatva maradnak. Az éjszakai zónák csak a távozó élesítés során lesznek aktívak.

Élesítési módok - Élesített állapot kapcsolata

A Stay gomb, [*][9][kód] használatával Otthonmaradó élesítés aktiválódik. Az Away gomb, DLS élesítés, Automata élesítés, Otthonmaradó mód, majd [*][1] használatával Távozó élesítés aktiválódik. A kulcsos kapcsolós, [*][0] Gyors élesítés, kód beírással történ élesítés a késleltetett zóna megsértését l függ.

Élesítés tiltás

Minden hiba tiltja az élesítést, azaz az "Üzemkész" fény nem jelez a zónák nyugalomba helyezkedése után sem. A hibakijelzés menüben a [9]-es gombbal törölhet ek a hibák.

Megjegyzés: Ez a funkció letiltható.

Hatástalanítás

A meghatározott útvonalon történ belépéskor (be/kijárat) a billenty zet hallható, folyamatos hangjelzéssel figyelmeztet a hatástalanításra. A billenty zeten üsse be a Felhasználói kódot. A belépési id utolsó 10 másodpercben a hangjelzés szaggatott csipogás, figyelmeztetés. Ha rosszul ütötte be a kódot, vigye be újra helyesen. Helyes kód bevitelét követ en a "Bekapcsolva" fény kialszik és megsz nik a hangjelzés. Ha riasztás történt az élesítés alatt, akkor a Memória LED világítani fog és a megfelelő zónafény villog. A # megnyomásával visszatérhet üzemkész állapotba.

Globális hatástalanítás funkciógombbal

A funkciógomb lenyomása után kéri a felhasználói kódot a rendszer, majd hatástalanítja a kódhoz tartozó partíciókat.

Eseménytár

A rendszer 500 esemény tárolására képes. Minden esemény tárolja az időt, dátumot, partíciót, és ha az eseményhez tartozik, akkor a zónaszámot, vagy felhasználói kód helyét, vagy az egyéb kapcsolódó információkat. Ha az Eseménytár követi a riasztás számlálót opció engedélyezve van, akkor annak elérése után a további riasztási eseményeket nem jegyzi újként. Ez megakadályozza a tár felülírásából származó eseményvesztéseket.

Az eseménytár három különböző módon nézhető meg. Megtekinthető az LCD kijelzőn, kinyomtatható a PC5400-hoz kapcsolt nyomtatón keresztül (on-line), ill. feltölthető számítógépre a DLS szoftver segítségével.

Az eseménytár megtekintése

Válassza a "View Event Buffer"-t a [*][6] menüben. A billentyűzet kiírja az eseményt, az esemény számát, időt és dátumot, zóna számmal, felhasználói kóddal. Használja a nyíl (<->) gombokat az eseménytárolóban való lapozáshoz. A [*] gombbal részletezést ad a rendszer. Az eseménytárolóból a [#] billentyűt használva lehet kilépni.

3.2 [*] parancsok

[*][1] zónák kiiktatása

A [*][1] parancs a zónák kiiktatására szolgál, ha a felhasználó élesítés alatt szeretne bejutni egy egyébként védett területre, vagy sérült (fizikailag) zónát kell kiiktatni a rendszerből a szerviz megérkezéséig. A partíció élesíthető kiiktatott zónával. A kiiktatott zóna nem vált ki riasztást.

Amikor a partíciót hatástalanítják, akkor a kiiktatások törlődnek, kivéve a 24 órás zónákat. Ezeket külön vissza kell venni a kiiktatásból.

Amennyiben Kód szükséges a kiiktatáshoz opciót engedélyeztük, a zónák kiiktatása csak kiiktatásra engedélyezett felhasználói kódokkal lehetséges.

Ha Otthonmaradó élesítés alatt adja meg a [*][1] parancsot, akkor az Otthonmaradó/Távozó zónákat aktiválja.

Egyéb funkciók:

Kiiktatás visszahívása (Bypass recall): A [*][1] menüben a [99] beütése az utóljára kiiktatott zónákat hívja vissza.

Kiiktatás törlése (Clear bypass): [00] beütésekor töröljük az összes kiiktatást.

Kiiktatási csoport (Bypass group): Különböző kiiktatni kívánt zónacsoportokat lehet definiálni. Minden partícióban lehetnek ilyen csoportok. A csoport szerkesztéséhez lépjen be a [*][1] menübe és jelölje ki a kiiktatni kívánt zónákat. [95] beütésével elmentheti a csoportot. [91] beütésével visszahívhatja a csoportot. Ha a kód szükséges opció engedélyezve van, akkor a mester vagy felügyelői kóddal kell ezen csoportokat beállítani.

Megjegyzés: A zóna attribútumok között zónánként engedélyezhető a kiiktatás.

Megjegyzés: a Hold-up zónák nem lehetnek kiiktatási csoport részei.

Megjegyzés: A [1] kiiktatás a DEOL lezárás alkalmazás esetén a hiba, riasztás, szabotázs jelzést is kiiktatja.

Megjegyzés: Ha 24 órás zónát iktatott ki, akkor ellenőrizze, hogy a zóna nyugalomban van-e, mielőtt törli a kiiktatást.

[*][2] hiba kijelzés

A panel folyamatosan ellenőrizi önmagát. Amennyiben üzemzavar áll el a "Hiba" jelz fény kigyullad és a billentyűzet 10 másodpercenként két sípoló hangot ad.

Ha a szirénajelzés hibaállapotkor funkció engedélyezett, akkor hiba esetén a sziréna is jelzést ad 10 másodpercenként.

Megjegyzés: Fennálló AC hiba esetén a billentyűzet nem csipog, ha általános rendszer hiba lép fel!

A hibaállapotok megtekintése LED vagy IKON billentyűzetrel: Nyomja meg a [*][2]-t.

A billentyűzet villogni fog a "Hiba" jelz fény, a zónafények megmutatják a hibát.

Az LCD kijelzőn a hiba lista megjelenik; a nyíl (<->) gombok segítségével az el forduló hibák sorra jelennek meg.

A hibalehetőségek a következők:

Jelz fény hiba

1. jelz fény Szerviz szükséges: Ez a fény világít, ha a vezérlő panel a következő hibák valamelyikét észlelte; ha „Szerviz szükséges” hiba áll fenn, akkor nyomja meg az [1]-es gombot, hogy meghatározza a hiba fajtáját.

1. Alacsony akkumulátor feszültség: A hibajelzés akkor generálódik, ha az akkumulátor feszültsége 11,5 V alá süllyed. A hibahelyzet megszűnik, ha a feszültség eléri a 12,5 V-t.

2. Sziréna áramköri hiba: A sziréna kör nyitott, vagy a sziréna PTC-je kinyitott (zárlat).

3. Általános rendszer hiba: A PC5400 printer modulhoz kapcsolt nyomtatónál off line hiba jött létre, illetve az PC5204 modulnál AUX hiba áll fenn, PC5204 Output #1 hiba, kamera hiba, automatizálás hiba. Nincs a T-Link modul csatlakoztatva.

4. Általános rendszer szabotázs: Szabotázs hiba valamely modulnál.

5. Általános rendszer felügyelet: Akkor fordul el, ha a panel nem tud kommunikálni valamely KEYBUS-hoz csatlakoztatott modulal.

Az eseménytároló regisztrálja.

6. RF Ütközés. További információk a PC5132-es leírásában!

7. PC5204 Alacsony akkumulátor feszültség hiba

8. PC5204 AC hiba

2. jelz fény Hálózat kimaradás: Az ilyen üzemzavar esetén nincs hálózati tápellátás. Az ilyen típusú hiba nincs kijelvezve, ha ezt le tiltjuk a Szekció [016]-ban.

3. jelz fény Telefonvonal hiba: A telefonvonal állandóan felügyelt. Ha GSM kommunikátor vagy alternatív kommunikátor van csatlakoztatva, akkor ezt a hibaállapotot jelenteni lehet a felügyeletre a megfelelő üzenetkód használatával.

4. jelz fény Kommunikációs hiba (FTC): Ha a kommunikátor sikertelen kísérletet tesz a programozott telefonszámok bármelyikével való kommunikációra, akkor hibajelzést generál. Egy későbbi sikeres kommunikáció alkalmával az FTC hiba is átvitelre kerül és minden olyan esemény is, ami a hibaállapot alatt bekövetkezett.

5. jelz fény Zónahiba (Beleértve a T z zónát): A hibajelzés akkor érkezik, ha a rendszer bármely zónájánál hiba lép fel (t z zóna szakadt, vagy DEOL lezárású zóna zárlatos, vagy vezeték nélküli zóna felügyeleti hiba), vagyis, ha szükség esetén nem tudna riasztást küldeni a panel felé. A hiba el fordulásakor az érintett partíció billentyűzete(i) szaggatott hangjelzést ad(nak). Nyomja meg a [5] gombot hiba üzemmódban, ezzel megtekintheti a hibás zónát. A t z zóna hiba élesített állapotban is kijelzésre kerül.

6. jelz fény Zóna szabotázs: Ez a hiba csak DEOL ellenállítás felügyelettel konfigurált zónáknál generálódik illetve a vezeték nélküli eszköz szabotázs köre nyitott. Szabotázs helyzetben az érintett partíciók billentyűzetei szaggatott hangjelzést adnak. Nyomja le a [6] billentyűt hiba üzemmódban. Ezzel megtekintheti, hogy mely zónáknál állt el a szabotázs hiba.

7. jelz fény Alacsony telep feszültség: Egy vezeték nélküli berendezés telep lemerülését jelzi. Nyomja le a [7] gombot egyszer, kétszer vagy háromszor, így megtekintheti, melyik eszköz jelez telep hibát. A LED billentyűzet a zónafények jelzik, hogy melyik zónán állt el hiba. Lehetséges esetek:

[7] lenyomva 1 sípjel: kijelzés: Alacsony telep feszültség zóna (LED bill.-zónafény 1-32)

[7] újra lenyomva 2 Hordozható billentyűzet telep kimerülés (1-4 zónafény)

[7] újra lenyomva 3 Vezeték nélküli kulcs telep kimerülés (1-16 zóna fény)

[7] újra lenyomva 4 Vezeték nélküli zóna RF mulasztás (1-32 zóna fény)

8. jelz fény Rendszer idővesztés A vezérlő egység élesítését követően a belső órát be kell állítani. Ez a hiba az óra beállításával megszűnik.

Hiba menü nyugtázása

A [*][2] menüben a [9] lenyomásával nyugtázhatja a hibajelzéseket, erre az élesítés eltt van szükség, ha be van állítva az élesítés tiltás hibajelzés esetén opció.

Megjegyzés: A Hiba menü nyugtázás beállítása a Szekció [021] Opció 8 segítségével lehetséges.

Idő állítás a hiba menüben

A [*][2] menüben a [8] lenyomásával beléphet az idő állítás részbe. PK5500 billentyűzetrel a [*] lenyomásával is beléphet.

Megjegyzés: Erre csak akkor van lehetőség, ha a Rendszer idővesztés hiba aktív.

[*][3] Riasztási memória

A "Memória" fény világít, ha az utolsó élesítési periódusban riasztás történt, ill., ha a központ hatástalanított állapota mellett 24 órás zónán riasztás történt. Nyomja meg a [*][3]-at a megtekintéséhez. A riasztási memóriát csak egy élesítéssel és az azt követ hatástalanítással tudja törölni.

[*][4] Ajtócseng KI / BE

Az ajtócseng funkciót használva a billenty zet 6 gyors (át-programozható: Isd.: billenty zet programozás rész) hangjelzést ad minden ajtó cseng attribútumú zóna aktiválásakor és visszaállításakor. Ez a tulajdonság zónánként programozható a Szekció [101].[164]-ban.

[*][5] Felhasználói kódok programozása

Felhasználói kód szükséges a különböző funkciók eléréséhez a rendszerben, úgymint élesítés, hatástalanítás, különböző felhasználói kimeneti parancsok aktiválása.

Megjegyzés: Egy id ben csak egy partícióban lehet a kódokat programozni [][5] funkcióval!*

Felhasználói kódok programozása

Egy felhasználói kód programozásához üsse be: [*][5][Mesterkód], majd adja meg a következő részben felsoroltak alapján a 2 számjegyű kódhelyet, amit programozni szeretne, végül adja meg az új kódot. Ezután ismét megadhat egy 2 számjegyű kódhelyet és új kódot, vagy [#] lenyomásával kiléphet a kód programozásból. A kód törléséhez az új kód helyett nyomjon egy [*]-ot. A felhasználói kódok nem lehetnek +/- 1-el eltér ek egy már meglév kódtól.

Felhasználói kódok – Felh.kód [01]–[39], [41]–[95]

PC1616: 01-48, PC1832: 01-72, PC1864: 01-95 kód kezelését teszi lehetővé. Programozás után a Felhasználói kóddal bármely engedélyezett partíciót élesíthetjük, vagy hatástalaníthatjuk. Ugyanakkor minden Felhasználói kód engedélyezhető, vagy tiltható kiiktatásra, illetve hozzáférést biztosíthat egyéb funkciók elérésére.

Rendszer mesterkód – Felhasználói kód [40]

A Rendszer Mesterkód bármely partíció élesítésére és hatástalanítására, egyéb kódok programozására és minden billenty zet-parancs használatára szolgál. A Mesterkód nem cserélhető opció a kód zárolására használható, ilyenkor csak a programozásban tudjuk megváltoztatni.

Megjegyzés: Alapértéke: [1234]

Megjegyzés: Az EN változatú verziók esetén a telepít nem tudja megváltoztatni a Mesterkódot. Ebben az esetben egy speciális telepít i funkcióval állítható vissza a mesterkód a gyári alapértékre: [][8][Telepít i kód][989][Telepít i kód][989].*

Szerviz kód

A Szerviz kód csak partíció élesítésére és hatástalanítására alkalmas. Nem lehet zónákat kiiktatni, automata élesítést törölni, kimeneteket vezérelni.

Megjegyzés: A központ régió verziójától függ a Szerviz kód, vagy az r kód használata.

r kód 

Az r kód segítségével bármikor élesíthet a panel. Az r kóddal csak riasztás után, szabotázs, zónahiba, vagy egyéb hibaállapot után hatástalanítható a panel. Használható zónakiiktatásra és parancskimenetek vezérlésére.

Megjegyzés: A központ régió verziójától függ a Szerviz kód, vagy az r kód használata.

Partíció kijelölése és attribútumok

Minden felhasználói kódot lehet engedélyezni és tiltani bármelyik partícióra. Az attribútumok határozzák meg a kódok egyéb tulajdonságait.

Alapállapotban minden kódnak ugyanolyan tulajdonságai vannak, mint amivel beprogramozták ket. A mesterkód partíciós kijelöléseit és jellemzőit nem lehet megváltoztatni. A mesterkód minden partícióra érvényes és minden billenty zetfunkciót el lehet érni vele. Kivétel, hogy nincs Élesítés/hatástalanítás szirénajelzés és egyszer használatos attribútuma.

Kódok partíciókhoz rendelése

[*][5][Mesterkód][98] a programozási rész eléréséhez.

Üsse be a szerkeszteni kívánt kód 2 számjegyű számát.

Nyomja meg [1]-[8] a megfelelő partíciók kiválasztásához (engedélyezéséhez az adott partíciónak, lezárás:[#]).

Megjegyzés: A partíciók kijelölése funkció nem lehetséges az alábbi billenty zetekről: PC5508Z, PC5516Z, PC5532Z, v2.0 és alacsonyabb, LCD5501Z v1.0 és alacsonyabb, PC1555RKZ.

Attribútumok programozása:

Üsse be [*][5][mesterkód][99]

Üsse be a szerkeszteni kívánt kód 2 számjegyű sorszámát.

Kapcsolja be a megfelelő attribútumot:

Attribútum 1: Felhasználói kód programozáshoz hozzáférés (Felügyel i kód)

Attribútum 2: Kényszerített kód

Attribútum 3: Bypass, zóna kiiktatásra jogosult

Attribútum 4: ESCORT5580 hozzáférésre jogosult

Attribútum 5-6: kés bbi felhasználásra

Attribútum 7: Sziréna hangjelzés élesítéskor / hatástalanításkor. Engedélyezhetjük a vezeték nélküli kulcsok kódjaihoz a szirénahangjelzést élesítés/hatástalanítás esetén, míg az összes többi kódnál ezt az attribútumot letiltjuk.

Attribútum 8: Egyszer használatos kód, csak a 01-16 kódhelyen lévő kódoknál hatásos. A rendszer hatástalanítására naponta egyszer használható, és éjfélkor törl dik a használata.

A [#] lenyomásával léphet ki az attribútum állításból.

Megjegyzés: Ha engedélyezi a Sziréna hangjelzés élesítéskor/hatástalanításkor opciót (Szekció [014] Opció 1), a sziréna minden kódra sziréna hangjelzést generál élesítés/hatástalanításkor, függetlenül attól, hogy engedélyezték-e vagy nem a [7] attribútumot.

Telepít i programozás

Három kód van, amelyet a telepít i programozásban lehet megváltoztatni: Mesterkód, Telepít i kód, Szerviz / r kód. Az EN változatú verziók esetén a telepít nem tudja megváltoztatni a Mesterkódot, csak gyári alapértékre állítani! Minden kódot a [*][5] funkcióval lehet programozni. A Mesterkódot szintén lehet ezen funkcióval programozni.

Mindazonáltal, ha engedélyezzük, hogy a Mesterkód nem változtatható opciót, akkor csak a telepít i programozásban tudjuk törölni (gyári alapértékre állítani) a Mesterkódot.

A felhasználói kódok a rendszer élesítésére és hatástalanítására szolgálnak. Ha a Kód szükséges a kiiktatáshoz opció engedélyezett, akkor a felhasználónak a [*][1] parancs után olyan érvényes kódot kell beütni a zónák kiiktatásához, melynek ezen attribútuma engedélyezve van.

Ha a 6 számjegyű kód opciót engedélyezi, akkor minden kód 6 számjegyű lesz. A Telepít i kód [555555], vagy [XXXX55] lesz. Ha a 4 számjegyű felhasználói kódok már programozva lettek, akkor az els 4 számjegy megmarad, és az utolsó 2 számjegy [00], Mesterkódnál pedig [56] lesz. Ha a 6 számjegyű kódok vannak használva, és 4 számjegyűre lesz átalítva a rendszer, akkor az els 4 számjegy marad meg.

[*][6] Felhasználói funkciók programozása

Megjegyzés: Egy id ben csak egy partícióban lehet a [][6] funkciókat használni.*

1. Nyomja meg a [*][6][Mesterkód] billenty ket. A billenty zet a Program jelz fény villog.

2. Nyomja le a programozni kívánt tételt [1]-t I [8]-ig.

[1] Dátum és id

Adja meg 4 számjegyű 24 órás formában az id t óra, perc sorrendben (00-23 az óra, 00-59 perc). Majd 6 számjegyű a dátumot hónap, nap, év sorrendben.

[2] Automata élesítés engedélyezés / tiltás

Az Automata élesítés engedélyezéséhez vagy tiltásához nyomja le a [2] billenty t adott partíciós billenty zeten. A billenty zet egymás utáni 3 szaggatott hangjelzése az Automata élesítés engedélyezését jelzi. Egy hosszú hangjelzés a funkció tiltására utal. Automata élesítés során a partíció távozó módban élesedik (Otthonmaradó zónák is aktívak lesznek.).

[3] Automata élesítés táblázat

Üsse be a [3]-t az automata élesítés megváltoztatásához a hét minden napjára. Lapozzon a hét napjai között, vagy üsse be a napnak megfelelő számot (Vasárnaptól szombatig = 1-7). A LED billenty zeten az 1-7 LED-ek jelzik a napokat vasárnaptól szombatig! Ha kiválasztotta a napot, üsse be az élesítés idejét 24 órás formátumban. A rendszer visszatér a napválasztás menübe. Válassza ki a következő programozni kívánt napot. A [#] megnyomásával kiléphet ebb l a rész b l.

Megjegyzés: Egy másik partíció automata élesítés táblázatának a megváltoztatásához át kell lépni abba a partícióba, és ott kell belépni a [][6] funkcióba.*

[4] Rendszer teszt

A [4] gomb lenyomásával a panel teszteli a sziréna kimenetet, a billenty zet jel fényeit és csipogóját két másodpercig. Teszteli továbbá a f panel és az PC5204 modul akkumulátorát. Rendszer teszt üzenetkódot küld, amelyben ez programozva van.

[5] Rendszer szerviz / Letöltés-DLS engedélyezése

Ha engedélyezett, akkor a telepít hozzáférhet a programozáshoz. A panel 6 óra id tartamra bekapcsolja a letöltési opciót, válaszol a telefonvonalon keresztül beérkező letöltési kérésekre. A 6 óra alatt bármennyiszor lehetséges a fel/letöltés.

Megjegyzés: A központ verziójától és beállításától függ en a helyi programozásba belépéshez is szükséges az engedélyezés.

[6] Felhasználó által indított hívás

A [6] billenty lenyomásával híváskezdeményezés történik a letölt számítógép felé. A panel csak egyszer próbálkozik a hívással.

Megjegyzés: A letölt számítógépnek a panel hívására kell várakoznia mielőtt a letöltést kezdeményezné.

[7] Kés bbi felhasználásra**[8] Felhasználó által indított séta teszt**

A [8] billenty lenyomásával engedélyezhető / tiltható a Felhasználói séta teszt. A Felhasználói séta teszt funkciói és m kódése a Telepít i séta teszten alapul, bár alapvető különbségek vannak a t z zónák kezelésében vagy a kommunikációjában a teszt alatt. T z zónák, [F] billenty és a 2 vezetékes füst érzékel k ki vannak zárva a Felhasználói séta teszt b l. Ha e zónák bármelyike megsértesre kerül, vagy aktiválódik a Felhasználói séta teszt alatt, akkor a rendszer azonnal kilép a séta teszt b l és riasztást indít a megsérte t z zónáról. A távfelügyelet felé jelentés küldhető a séta teszt kezdetér l és végér l.

A Felhasználói séta teszt 15 perces id zít vel m kódik. Ha nincs zónasértés 15 percen belül, akkor a rendszer kilép a séta teszt b l.

A Bell kimenet aktiválódik egy csippanásra minden zónasértésre.

LCD billenty zeten további lehet ségek is adottak

Használja a (< >) billenty ket, ezzel végiglapozhatja a [*][6] menüt, s az alábbi parancsok kiválasztásához nyomja meg a [#] gombot.

Esemény tároló megtekintése

Válassza a 'View Event Buffer' ('Eseménytár') -t a [*][6] menüben. Az eseménytár 500 eseménye visszanezhető az LCD billenty zeten. A billenty zet kiírja az eseményt, az esemény számát, id t és dátumot, zóna számmal, felhasználói kóddal. Használja a nyíl (< >) gombokat az eseménytárolóban való lapozáshoz. Az eseménytárolóból a [#] billenty t használvá lehet kilépni.

Fényer szabályozás

Ezzel az opcióval a billenty zetr l lehet ség nyílik 10 különféle háttér-világítási érték átlapozására. Használja a (< >) billenty ket a kívánt háttérvilágítás kiválasztására, majd nyomja meg a [#] billenty t. Ezzel kilép.

Kontraszt szabályozás

Ezzel az opcióval a billenty zetr l lehet ség nyílik tíz különféle kontraszt érték átlapozására. Használja a (< >) billenty ket a kívánt kontraszt kiválasztására, majd nyomja meg a [#] billenty t. Ezzel kilép.

Billenty zet csipogó szabályozása

Ezzel az opcióval a billenty zetr l lehet ség nyílik 21 különféle billenty zet hang szint beállítására. Használja a (< >) billenty ket a kívánt hang kiválasztására, majd nyomja meg a [#] gombot. Ezzel kilép. A PC sorozatú LED/IKON billenty zetek a funkciót a [*] billenty nyomva tartásával érhetjük el.

Programozható címkék (Csak PK5500/PFK5500 esetén.)

A zóna címkéket és egyéb az LCD kijelz n megjelen feliratokat megváltoztathatjuk, hogy ezzel is könnyebbé tegyük a végfelhasználó számára a rendszer kezelését. A címkék megváltoztatásának menete a Programozási táblázat "C" függelékében található meg.

PK55XX billenty zeten további lehet ségek is adottak

A LED/IKON billenty zetek a [*][6] menüben a (< >) segítségével az alábbi funkciókat érheti el:

Háttérfény szabályozás

A (>) segítségével lehet ség nyílik 4 különféle háttérvilágítási érték kiválasztására. Használja a (>) billenty t a kívánt háttérvilágítás kiválasztására, majd nyomja meg a [#] billenty t. Ezzel kilép.

Billenty zet csipogó szabályozása

A (<) segítségével lehet ség nyílik 21 különféle billenty -zet hang szint beállítására. Használja a (<) billenty t a kívánt hang kiválasztására, majd nyomja meg a [#] gombot. Ezzel kilép.

[*][7] Felhasználói kimenet funkciók

A felhasználó aktiválhatja a programozható kimenetet a [*][7][1-4][felhasználói kód, ha szükséges] paranccsal. A kimenetek aktiválhatók a rendszer élesített és hatástalanított állapotában is.

[*][8] Telepít i programozás

Üsse be a [*][8] billenty ket, majd pedig a Telepít i kódot. Ezzel belép a telepít i programozásba.

[*][9] Élesítés belépési késleltetés nélkül

Ha egy partíciót a [*][9][kód] paranccsal élesít, a panel törli a rendszer b l a belépési késleltetést. Kilépési késleltetés után az 1-es és 2-es késleltetés zónák azonnaliak lesznek, a Stay/Away zónák pedig kiiktatva maradnak. A belépési késleltetés bármikor aktiválható / törölhető az élesítés alatt a [*][9] benyomásával. Belépési késleltetés nélküli élesítés alatt az élesítő fény villog.

Megjegyzés: Ha a partíció belépési késleltetés nélkül lett élesítve, akkor riasztás nélkül csak abban az esetben lehet hatástalanítani, ha nem védett területen (bels , otthonmaradó) van elhelyezve egy hozzáférhető billenty zet.

Megjegyzés: A globális késleltetett zónáknak mindig van belépési késleltetésük annak ellenére is, hogy a rendszer [][9] módban van élesítve.*

[*][0] Gyors élesítés/Gyors kilépés**Gyors élesítés**

A Gyors élesítés engedélyezése esetén a panel a [*][0] beütésével élesíthető. Ez f leg akkor hasznos, ha Felhasználói kód nélkül kívánunk egy partíciót élesíteni.

Megjegyzés: A Gyors élesítés funkciók engedélyezve kell lenni a Stay/Away gomb m kódéséhez. Ha nincs engedélyezve, akkor a Stay/Away funkció gombok használatakor a Felhasználói kódot is meg kell adni.

Gyors kilépés

A Gyors kilépés, ha engedélyezett, lehet vé teszi egy élesített helyiség elhagyását késleltetett zónán át a rendszer hatástalanítása és újraélesítése nélkül. Ha a [*][0] parancsot beütöttük, és ha a Gyors kilépés engedélyezett, a panel két perces id ablakot nyit a felhasználó számára a távozáshoz. Ekkor a panel nem veszi figyelembe a késleltetett zóna els aktiválódását. Amikor a késleltetett zóna nyugalomba kerül, a két perces id ablak lezárul. Ha egy másik késleltetett zóna megsértesre kerül, vagy a zóna nem kerül nyugalomba a két perces id ablak alatt, akkor elindul a belépési késleltetés.

Megjegyzés: Több partíciós rendszerben, ha a gyors kilépés parancsot használjuk, akkor a Billenty zet kioltás és Kód szükséges a kioltás törléséhez opciót engedélyezni kell.

3.3 Funkcióbillenty k

Minden billenty zeten 5 funkcióbillenty található. A funkciók a gombok lenyomásával és 2 mp-es nyomvatartásával aktiválhatóak. Bármelyik funkcióbillenty bármelyik, a következő részben meghatározott funkcióra programozható a 2.7 Billenty zet hozzárendelések - A funkcióbillenty k programozása rész alapján.

A gyári opciók a funkcióbillenty k sorrendjében (F1-F5): Stay (Otthonmaradó), Away (Távozó), Chime (Cseng), Reszet (Újraindítás), és Exit (Kilépés).

Funkcióbillenty opciók

[00] – Null gomb

A billenty nem használt és nem történik semmi a megnyomására.

[01] – Partíció 1 kiválasztása

Egyszer módot biztosít a Partíció 1 kiválasztására. Ugyanaz, mintha megnyomnánk és tartanánk a [#] gombot majd megnyomnánk és tartanánk az [1] gombot a Partíció 1 kiválasztásához.

[02] – Partíció 2 kiválasztása

Egyszer módot biztosít a Partíció 2 kiválasztására. Ugyanaz, mintha megnyomnánk és tartanánk a [#] gombot majd megnyomnánk és tartanánk az [2] gombot a Partíció 2 kiválasztásához.

[03] – „Stay” Arm – Otthonmaradó élesítés

Élesíti a partíciót, amelyhez a billenty zet hozzá van rendelve. Minden Stay/Away (Otthonmaradó/Távozó) típusú zóna automatikusan kiiktatódik. A Gyors élesítés funkciót engedélyezni kell e billenty m kódéséhez. Ellenkez esetben a felhasználónak a gomb megnyomása után érvényes felhasználói kódot kell bevinni, hogy a panel Stay módban élesedjen.

[04] – „Away” Arm – Távozó élesítés

Élesíti a partíciót, amelyhez a billenty zet hozzá van rendelve. Minden Stay/Away (Otthonmaradó/Távozó) típusú zóna aktív lesz a kilépési késleltetés végén. A Gyors élesítés funkciót engedélyezni kell e billenty m kódéséhez. Ellenkez esetben a felhasználónak a gomb megnyomása után érvényes felhasználói kódot kell bevinni, hogy a panel Away módban élesedjen.

[05] – [*][9] – Belépési késleltetés nélküli élesítés

A billenty megnyomása után érvényes felhasználói kódot kell bevinni. A partíció belépési késleltetés nélkül élesedik.

[06] – [*][4] – Ajtócseng

A billenty t lenyomva tudjuk BE/KI kapcsolni az ajtócseng t. Egy hosszú sípszó jelenti az opció kikapcsolását, három rövid pedig az engedélyezését.

[07] – [*][6][Mesterkód][4] – Rendszer teszt

Egyszer módot biztosít a rendszer tesztelésére.

[08] – [*][1] – Zóna kiiktatás

Egyszer módja a zóna kiiktatás kiválasztásának. Ha a Kód szükséges a kiiktatáshoz opció engedélyezett, érvényes felhasználói kódot kell bevinni.

[09] – [*][2] – Hiba kijelzés

Egyszer módot biztosít a hibaállapotok megtekintésére.

[10] – [*][3] – Riasztási memória

Egyszer módot biztosít a riasztási memória megtekintésére.

[11] – [*][5] – Kódok programozása

A kódok programozásához érvényes mesterkód vagy felügyelő i kód feltétlenül szükséges!

[12] – [*][6] – Felhasználói funkciók

A felhasználói funkciók programozásához érvényes Rendszer Mesterkód vagy Partíció Mesterkód kell!

[13] – [*][7][1] Kimeneti parancs #1

Érvényes felhasználói kód szükséges (programozásból állítható). Aktiválja a „Kimeneti parancs #1” típusú kimenetet.

[14] – [*][7][2] Kimeneti parancs #2 / Érzékel újraindítás

Érvényes felhasználói kód szükséges. Aktiválja a [03] Érzékel újraindítás vagy [20] Kimeneti parancs #2 típusú PGM kimeneteket. A billenty t megnyomva 5 másodpercig aktiválja az „Érzékel újraindítás” típusú kimenetet.

[15] – Globális „Stay” Arm – Otthonmaradó élesítés

A funkciógomb lenyomása után kéri a felhasználói kódot a rendszer, majd élesíti a kódhoz tartozó partíciókat. Minden Stay/Away (Otthonmaradó/Távozó) típusú zóna automatikusan kiiktatódik.

[16] – [*][0] – Gyors kilépés

A billenty t megnyomva aktiválja a Gyors kilépés funkciót.

[17] – [*][1] – Otthonmaradó/Távozó zónák visszaadása

Egyszer módja az Otthonmaradó/Távozó zónák visszaadásának a rendszerbe.

[18] – Globális „Away” Arm – Távozó élesítés

A funkciógomb lenyomása után kéri a felhasználói kódot a rendszer, majd élesíti a kódhoz tartozó partíciókat. Minden Stay/Away (Otthonmaradó/Távozó) típusú zóna aktív lesz a kilépési késleltetés végén.

[19] – [*][7][3] Kimeneti parancs #3

Érvényes felhasználói kód szükséges (programozásból állítható). Aktiválja a „Kimeneti parancs #3” típusú kimenetet.

[20] – Kés bbi felhasználásra

[21] – [*][7][4] Kimeneti parancs #4

Érvényes felhasználói kód szükséges (programozásból állítható). Aktiválja a „Kimeneti parancs #4” típusú kimenetet.

[22] – Globális hatástalanítás

A funkciógomb lenyomása után kéri a felhasználói kódot a rendszer, majd hatástalanítja a kódhoz tartozó partíciókat.

[23] – Kiiktatás visszahívása

Az utoljára kiiktatott zónákat tudjuk visszahívni. Ha kód szükséges a kiiktatáshoz, akkor a gomb megnyomása után is kódot kell beütni.

[24] – Kiiktatási csoport visszahívása

Az utoljára kiiktatott zónacsoportot tudjuk visszahívni. Ha kód szükséges a kiiktatáshoz, akkor a gomb megnyomása után is kódot kell beütni.

[25] – Kés bbi felhasználásra

[26] – Id és dátum programozása

Ezzel a funkcióbillenty vel az id és dátum programozásába léphet nk be. Az id és dátum beállítására több különböző lehet ség van

1. A [*][2] hiba kijelzési menün belül az Id elvesztése hiba esetén, mikor ez az üzenet látszik a kijelz n, nyomja meg a [8]-ot. (PK5500 billenty zeten a [*] lenyomásával is beléphet.) Ekkor belép az id programozása menübe.

2. Vagy nyomja meg a megfelelő funkciógombot, melyet a Telepít erre programozott és ekkor belép az id és dátum beállítási menübe.

Megjegyzés: Ha a funkcióbillenty vel belép az állítási menübe, a [#]-et megnyomva az alap felhasználói menübe lép vissza.

[27] – Partíció 3 kiválasztása

[28] – Partíció 4 kiválasztása

[29] – Partíció 5 kiválasztása

[30] – Partíció 6 kiválasztása

[31] – Partíció 7 kiválasztása

[32] – Partíció 8 kiválasztása

Egyszer módot biztosít a Partíció X kiválasztására. Ugyanaz, mintha hosszan (2-3 mp) megnyomnánk a [#] gombot majd hosszan (2-3 mp) megnyomnánk [X] gombot a Partíció X kiválasztásához.

[33] – Helyi PGM aktiválás

A billenty zetben található PGM kimenet aktiválása. A billenty zeti helyi PGM beállítása a billenty zet programozás részben található meg.

3.4 Globális és Partíciós billenty zet m kódés

A PK5500/RFK5500 billenty zetek globális beléptetés esetén kijelzik a partíciók állapotát (Üzemkész, Élesített, Riasztásban). Egyéb globális billenty zet nem ad semmilyen kijelzést mindaddig, amíg partíciót nem választotunk (hiba helyzet esetén a hiba LED világitani fog).

A felhasználónak le kell nyomnia két másodpercig az [1]-[8] valamelyik billenty t (pl.: [1] billenty t az 1., a [2] billenty t pedig a 2., stb.) partíció kiválasztásához. A billenty zet ekkor kijelzi a választott partíció állapotát, és lehet vé teszi a normál m kódest. A billenty zet a partíció állapot kijelzés után visszatér a normál kijelzésbe.

Egy partíciós billenty zet a hozzá programozott partíció állapotát jelzi ki. Több partíciót elérni képes felhasználó átmenetileg a másik partícióhoz rendelheti a billenty zetet. Ehhez el ször két másodpercig le kell nyomni a [#] billenty t a billenty zet ekkor sötét lesz. A felhasználónak ekkor ki kell választania a partíciót (két másodpercig nyomva tartja a [1]-[8] billenty t az 1.-2. partícióhoz.). A billenty zet ekkor megjeleníti a választott partíció állapotát, és lehet vé teszi a normál elérést. A billenty zet a partíció állapot kijelzés után visszatér a normál kijelzésbe.

A PK5500/RFK5500 billenty zetek partíciós beléptetés esetén a [#] billenty két másodperces lenyomása után kijelzik a partíciók állapotát a globális kijelzésnek megfelelő en.

3.5 Billenty zetjellemz k

A következő k nem minden billenty zeten elérhet jellemz k. A billenty zetek leírásában megtalálható, hogy mely jellemz k használhatóak adott eszközön.

4. fejezet - Programozás

Az alábbiakban a telepít i programozásba való belépésr l és az egyes szekciók programozásáról olvashat.

Az alábbiak elolvasása elengedhetetlen a panel programozási menetének teljes megértéséhez. Javasoljuk a Programozási Munkafüzet kitöltését, miel tt hozzálát a programozáshoz.

4.1 Telepít i programozás

Az telepít i programozás a kommunikátor- és panel opciók beállítására szolgál. A **Telepít i kód** alapértéke:[5555], de ezt az illetéktelen hozzáférés megakadályozása érdekében célszer megváltoztatni.

Megjegyzés: Ha kilépünk a programozásból, a rendszer alaphelyzetbe áll. Ez 15 másodpercig tart. Ez alatt az id alatt ne programozunk semmit. Minden kimenet visszaáll nyugalmi állapotba.

Megjegyzés: Az  európai változatban a Mesterkód nem állítható a telepít i mód Szekció [007]-ben. A telepít megnevezheti a Mesterkódot a DLS-en keresztül.

Megjegyzés: Bizonyos verzióknál, ill. beállítások mellett a programozói módba, csak a mesterkóddal történ engedélyezés ([][6] Mesterkód Rendszer Sz./DLS) után lehetséges.*

LED billenty zetr I:

1. Üsse be a [*][8][Telepít i kód] billenty ket.

A Program jelz fény villogni fog, jelezve a panel a programozási módba lépett.

A "Bekapcsolva" jelz fény bekapcsolt állapota jelzi, a panel várakozik a programozni kívánt szekció 3 jegy számára.

2. Üsse be a programozni kívánt 3 számjegy szekció számot.

A "Bekapcsolva" jelz fény kialszik.

Az "Üzemkész" jelz fény bekapcsol, jelezve a panel várakozik a szükséges információra, a választott szekció programozásához.

LCD billenty zet

1. Üsse be a [*][8][Telepít i kód] billenty ket. A billenty zeten megjelenik a "Szekció beadás" ("Enter section") kiírás, alatta három vonallal.

2. Üsse be a programozni kívánt 3 számjegy szekció számot. A billenty zeten ekkor megjelenik a bevitt szekcióra vonatkozó információ.

Megjegyzés: Ha a bevitt három számjegy szekciószám érvénytelen, vagy a szekcióhoz tartozó modul nincs jelen, akkor a billenty zet két másodperces hibahangot ad.

A nyitott zónák automatikus lapozása

Az LCD billenty zet automatikusan lapozza a nyitott zónákat, ha nincs használva a billenty zet. Ha ez a jellemz engedélyezett, az id kijelzést felülírja. Ezt a funkciót tilthatja az LCD programozás Szekció [076] Opció 8 segítségével (PK5500/RFK5500 esetén).

A riasztások automatikus lapozása a memóriában

Az PK5500/RFK5500 billenty zetek automatikusan lapozzák a riasztott zónákat a riasztási memóriában. Ez a jellemz tiltható az LCD programozás Szekció [076] Opció 4 segítségével (PK5500/RFK5500 esetén).

24 órás id kijelzés

Az LCD programozható 24 órás vagy 12 órás AM / PM (dél-elt / délután) kijelzésre. A kívánt módot az LCD programozás Szekció [076] Opció 3 beállításával adhatja meg (PK5500/RFK5500 esetén).

Billenty zet zónák

Ld. 2.11 fejezet Billenty zet zónák.

Hiba megtekintése élesített állapotban

Ld. 3.2 fejezet [*][2] Hiba kijelzés.

Háttérvilágítás er ssége

A billenty zetek megvilágítása feler sődik bármely gombjuk megnyomásával. A megvilágítás az utolsó billenty lenyomása után 30 másodperc múlva elhalványul.

4.2 Decimális adatok programozása

Amikor az "Üzemkész" jelz fény világit, a panel készen áll az adott programozási szekcióban az információk fogadására. Ha egy szekcióban minden adatot bevittünk, akkor a panel automatikusan kilép a szekcióból. Az "Üzemkész" jelz fény elalszik, a "Bekapcsolva" fény pedig kigyullad.

Az összes adat bevitele el tt a [#] billenty lenyomásával is kiléphet a szekcióból. Ez abban az esetben célszer , ha csak az els néhány adat megváltoztatására van szükség. A szekció minden egyéb helye változatlan marad. A panel kilép a szekcióból: az "Üzemkész" jelz fény elalszik, a "Bekapcsolva" fény pedig kigyullad.

4.3 Hexadecimális adatok programozása

Némely esetben hexadecimális (HEX) számjegyek bevitele is szükségessé válhat. Hexadecimális számok programozásához nyomja meg a [*] billenty t. A panel belép hexadecimális programozásba, az "Üzemkész" fény pedig villogni kezd.

Az alábbi táblázatból kiolvasható, mely számokat kell bevitünk a megfelelő hexadecimális számhoz.

1=A 2=B 3=C 4=D 5=E 6=F

A helyes hexadecimális karakter bevitele után az "Üzemkész" kijelzés továbbra is villog. További hexadecimális karakter bevételéhez nyomja meg a megfelelő számot. Amennyiben decimális karakter szükséges, nyomja meg újra a [*] billenty t. Az "Üzemkész" fény ekkor folyamatosan világit, a panel pedig visszatér a szokványos decimális programozáshoz.

Megjegyzés: Fontos, hogy figyelje az "Üzemkész" fényt. Amikor a LED villog, minden bevitt szám a neki megfelelő hexadecimális értékben kerül bevételre.

PI.: A 'C1' bevitelkor "Zárás 1-es kóddal" Üzenetkódhoz a következ billenty ket kell beütni:

[*] [3] [*] [1]

[*] belépés hexadecimális módba

[3] a C bevitel

[*] visszatérés decimális módba (A "Kész" fény folyamatos)

[1] az 1 számjegy bevitel

Ha hibát éjt az adatok beprogramozásakor, nyomja meg a [#] billenty t, majd újból válassza ki a szekciót és programozza be helyesen.

Impulzus formátum használata esetén a decimális [0] nem kerül átvitelre. A [0] programozása a panel számára azt jelenti, hogy ne küldjön impulzust az adott karakternél. A decimális zéró [0] sz r számjegy. A [0] átviteléhez "Hex A"-t kell programozni.

PI.: A három számjegyes '403' azonosító számhoz a következ t kell beütni:

[4] [*] [1] [*] [3] [0]:

[4] A 4-es számjegy bevitel

[*] Belépés hexadecimális módba (Az "Üzemkész" fény villog)

[1] az "Hex A" bevitel

[*] Visszatérés decimális módba (Az "Üzemkész" fény folyamatos)

[3] A 3-as szám bevitel

[0] A 0 számjegy, mint sz r bevitel

4.4 Kapcsolós szekció programozása

Némely szekció kapcsolós opciókat tartalmaz. A panel az 1-8 zóna fényeket használja a különféle funkciók engedélyezésének, vagy tiltásának kijelzésére. Nyomja le az opciónak megfelelő számot, ezzel be, ill. kikapcsolhatja a fényjelzést és a hozzá tartozó funkciót. Az összes billenty zet kapcsoló beállítása után nyomja meg a [#] billenty t. Ezzel kilép a szekcióból, a változások pedig mentésre kerülnek. A panel az "Üzemkész" fényt ki-, a "Bekapcsolva" fényt pedig bekapcsolja.

4.5 A programozott adatok megtekintése

LED és IKON billenty zetek

Bármely program szekció megtekinthet billenty zetr l. A szekcióba való belépéskor a billenty zet azonnal megjeleníti az adott szekcióba programozott információ els számjegyét. A billenty zet bináris formátumot használ a numerikus adatok kijelzésre:

Érték	0	1	2	3	4	5	6	7	8	9	A	B	C	D	E	F
Z1	-	1	-	1	-	1	-	1	-	1	-	1	-	1	-	1
Z2	-	-	1	1	-	-	1	1	-	-	1	1	-	-	1	1
Z3	-	-	-	-	1	1	1	1	-	-	-	-	1	1	1	1
Z4	-	-	-	-	-	-	-	-	1	1	1	1	1	1	1	1

- jelz fény kikapcsolva

1 jelz fény bekapcsolva

Adja össze a zóna fények értékeit, így megkapja a kijelzett számokat. (Pl., ha nincs zóna fény=0, ha pedig mind a négy zóna fény világít=15 "Hex F").

Nyomja le bármely vészjelz billenty t (T z, Orvosi segélykér , vagy Pánik), ezzel a következ számjegyre lép. Miután egy szekció valamennyi számjegyét megtekintette, a panel kilép a szekcióból, az "Üzemkész" fényt ki, a "Bekapcsolva" kijelzést pedig bekapcsolja és várja a következ három számjegyes szekció számot. Amennyiben olyan szekciót tekintünk meg, amelyben billenty zetkapcsolós funkciók találhatóak, a világító zónajelz fények jelzik a bekapcsolt opciókat. A panel a [#] billenty lenyomásakor is kilép a szekcióból.

LCD billenty zet

Bármely program szekció megtekinthet a billenty zetr l. Egy szekcióba való belépéskor a billenty zet azonnal megjeleníti a szekcióba programozott összes információt.

Használja a (< >) billenty ket a kijelzett adatok lapozására.

A szekcióból való kilépéshez lapozzon a megjelenített sor végére, vagy nyomja meg a [#] billenty t.

4.6 Kilépés programozói módból

Amikor a panel a szekciószámot várja a [#] billenty lenyomásával kiléphet a programozói módból.

4.7 DLS programozás

A következ lépéseket követve aktiválhatja a DLS kapcsolót.

1. módszer (ha még nem csatlakoztatta a számítógépet és a központot):

1. lépés: Indítsa el a DLS kapcsolót a PC-n.

2. lépés: Csatlakoztassa a PC-Link kábelt a számítógép és a központ közé. Ezután programozható a központ.

(A PC-Link csatlakozó csatlakoztatása után automatikusan indul a kapcsolat!)

2. módszer (ha már csatlakoztatta a számítógépet és a központot):

1. lépés: Indítsa el a DLS kapcsolót a PC-n.

2. lépés: Engedélyezze a panel billenty zetér l a PC-Link kapcsolót a *8 [telepít i kód] [499] [telepít i kód] [499]. Ezután programozható a központ.

A DLS szoftverben a FELTÖLTÉS a PANELRÓL történik, míg a LETÖLTÉS a PANELRA irányul.

4.8 DLS akkumulátor feszültség meghatározás

A DLS szoftver segítségével megjeleníthet az akkumulátor feszültsége. Az aktuális feszültségérték a feltöltés után fog megjelenni.

5. fejezet - Programjellemez k

Az alábbi fejezet a funkciók programozását tartalmazza. Itt találhatjuk az egyes funkciók m kódésér l, a funkciókhoz tartozó opciókról és a programozást igényl programhelyekr l az információkat.

5.1 Billenty zetek programozása

Ld. 2.7 fejezet Billenty zet hozzárendelése.

5.2 Alapprogramozás

[001]-[004] Zóna definíciók

Ez a rész segítséget nyújt abban, hogy kiválassza a megfelelő m kódés zónát. A szekciókban 16 darab 2 számjegyes számot kell bevinni. Minden zóna 2 számjegyes bevitelt követel. **Egy zóna megfelel m kódéséhez ki kell választani a megfelelő zónaopciókat is, és partícióhoz kell rendelni a zónát!**

[00] A zóna nincs használva

Nem használt zóna. A használaton kívüli zónákat Nulla zónaként kell programoznunk.

[01] 1. késleltetett

E zónát leggyakrabban a ki/bejárat pontoknál használjuk. A partíció élesítése után indul a kilépési késleltetés. A zóna riasztás nélkül nyitható, csukható a kilépési késleltetés alatt. Élesített panel esetén e zóna megsértésekor belépési 1 késleltetés indul. A billenty zet csipogója hangjelzéssel figyelmezteti a felhasználót a rendszer hatástalanítására. Ha a belépési késleltetés lejártáig el t t a panel nem kerül hatástalanításra, akkor riasztást generál. A késleltetési id ket a Szekció [005]-ben tudjuk beállítani.

[02] 2. késleltetett

Ez a zóna az 1. késleltetés zónával megegyez en m ködik, de késleltetési ideje (belépési 2 késleltetés) t le független. A késleltetési id ket a Szekció [005]-ben tudjuk beállítani.

[03] Azonnali

Ha a panel élesítve van a zóna megsértésekor azonnali riasztást vált ki. E zónát leggyakrabban ablakoknál, teraszajtóknál és egyéb héjvédelmi zónáknál használjuk.

[04] Követ

Ha a panel élesítve van ez a zóna nem vált ki azonnali riasztást, amennyiben egy késleltetett zóna került el ször megsértésre. Egyéb esetben azonnal riaszt. E zónát leggyakrabban a bels védelmet szolgáló érzékel khöz - pl. mozgásérzékel khöz (el szobában) - használjuk.

[05] Követ Stay/Away (Otthonmaradó/Távozó)

Ez a zóna a követ zónákkal megegyez en m ködik távozó élesítés során. A zóna automatikusan kiiktatásra kerül Stay (otthonmaradó) módban való élesítés esetén. Az automatikus kiiktatás megkíméli a felhasználót otthonmaradó élesítés esetén a zónák kézi kiiktatásától. A [*][1] parancs aktiválja az otthonmaradó zónákat, a kilépési késleltetés letelte után. E zónát els sorban követ érzékel khöz (pl. mozgásérzékel k) használjuk.

[06] Késleltetett Stay/Away (Otthonmaradó/Távozó)

Ez a zóna a 1. késleltetett zónákkal megegyez en m ködik távozó élesítés során. A zóna automatikusan kiiktatásra kerül Stay (otthonmaradó) módban való élesítés esetén. Az automatikus kiiktatás megkíméli a felhasználót otthonmaradó élesítés esetén a zónák kézi kiiktatásától. A [*][1] parancs aktiválja az otthonmaradó zónákat, a kilépési késleltetés letelte után. E zónát els sorban késleltetett érzékel khöz (pl. mozgásérzékel k) használjuk.

[07] Késleltetett 24 órás T z

Ha ez a zóna megsérül, a riasztás kimenet azonnal aktívává válik, de a kommunikátor még 30 másodpercig késleltet. Ha a 30 másodperces késleltetés ideje alatt a felhasználó megnyomja bármely billenty zet valamely gombját, akkor a riasztás kimenet némitásra és a kommunikátor további 90 másodpercig késleltetésre kerül, ezzel további id t ad a felhasználónak a probléma kiküszöbölésére. Ha a 90 másodperc letelte után a zóna még mindig nyitott, a folyamat újra kezd dik, vagyis a riasztás kimenet aktívává válik, de a kommunikátor 30 másodpercet késleltet. Ha a felhasználó nem üt le billenty t, akkor 30 másodperc elteltével a riasztás kimenet kapcsol és a panel kommunikálni kezd. Hangos riasztás történik a Szekció [005]-be (Rendszer id k) programozott sziréna kikapcsolási id lejártáig, vagy érvényes felhasználói kód beviteléig. A [10] „Kapcsolt rendszer esemény” típusú PGM kimenet csak a Késleltetett 24 órás T z zóna kapcsolása után lesz aktív.

Megjegyzés: Ha egy másik T z zóna is megsérül, vagy a T z billenty ket lenyomjuk a késleltetési id lejártá el t, akkor a panel kapcsolja a riasztás kimenetet, és azonnal kommunikálni kezd.

[08] Standard 24 órás T z

Megsértése esetén a panel azonnal kapcsolja a riasztás kimenetet és kommunikál a felügyelettel. Hangos riasztás történik a Szekció [005]-ben (Rendszer id k) programozott sziréna kikapcsolási id lejártáig, vagy érvényes felhasználói kód beviteléig. Ha valamelyik t z zóna megsérült, akkor ez az összes billenty zeten kijelzésre kerül. Ezt a zónát leggyakrabban kézi jelzésadóknál használjuk.

Megjegyzés: A t z zónák zóna jellemz it ne változtassa.

[09] 24 órás Felügyelt

Ha bármely ilyen típusú zóna megsérül - függetlenül attól, hogy élesítve, vagy hatástalanítva volt-e - a felügyelettel azonnal kommunikál. EOL lezárású zóna, melyet 5600 Ω ellenállással kell lezárni. A rövidzár nyitott zónát jelent, a szakadás pedig zónahibát eredményez.

[10] 24 órás Csipogó

Ha bármely ilyen típusú zóna megsérül - függetlenül attól, hogy élesítve, vagy hatástalanítva volt-e - a panel azonnal kapcsolja a billenty zet csipogóját mindaddig, amíg érvényes felhasználói kódot nem kerül bevitelre, és a felügyelettel azonnal kommunikál.

Megjegyzés: Ez a zóna definíció nem használható olyan rendszerben, ahol csak kulcsos kapcsoló van.

[11] 24 órás Behatolás

Ha ez a zóna megsérül - függetlenül, hogy élesítve, vagy hatástalanítva volt-e - a panel azonnal kapcsolja a riasztás kimenetet és kommunikál a felügyeleti központtal. Hangos riasztás történik a Szekció [005]-ben (Rendszer id k) programozott sziréna kikapcsolási id lejártáig, vagy érvényes felhasználói kód beviteléig, ha nincs csendesre állítva. SIA azonosítás: BA, BH

[12]-[20]

A zónák a 24 órás Behatolás zónával azonos módon m ködnek, kivéve a Rendszer Esemény típusú kimenet, valamint a SIA azonosítás:

[12] 24 órás Támadás (Holdup) SIA azonosítás: HA, HH

[13] 24 órás Gáz SIA azonosítás: GA, GH

[14] 24 órás H SIA azonosítás: KA, KH

[15] 24 órás Orvosi SIA azonosítás: MA, MH

[16] 24 órás Támadás (Pánik) SIA azonosítás: PA, PH

[17] 24 órás Segélykér SIA azonosítás: QA, QH

[18] 24 órás Sprinkler SIA azonosítás: SA, SH

[19] 24 órás Vízömlés SIA azonosítás: WA, WH

[20] 24 órás Fagyás SIA azonosítás: ZA, ZH

Alapállapotban a [12] típusú zóna csendes riasztást generál.

[21] 24 órás Kapcsolt szabotázs

A zónák a 24 órás Behatolás zónával azonos módon m ködnek, de a zóna megsértése helyreállítása után, be kell lépni a programozásba, ahhoz, hogy a partíciót élesíteni lehessen.

[22] Impulzusos üzem kulcsos kapcsoló

Ez a zóna, átmeneti sérülése esetén felváltva élesíti / hatástalanítja azt a partíciót, amelyhez hozzá van rendelve.

[23] Kétállású kulcsos kapcsoló

A zóna, sérülése esetén élesíti azt a partíciót, amelyhez hozzá van rendelve. Ha a zóna zárt, a hozzá rendelt partíció hatástalanítódik.

[24] Kés bbi felhasználásra

[25] Követ késleltetés

Ha a rendszert élesítik, akkor a zóna követi a kilépési késleltetést. Ha távozó módban lett élesítve a rendszer, akkor követi a belépési késleltetést, ha el tte késleltetett zónát sértettek meg. Ha el tte nem késleltetett zónát sértettek meg, akkor azonnal riasztásba megy. Ha otthonmaradó élesítésben van a rendszer, akkor ez a zóna szintén aktív lesz, de ha megsértik, 1 belépési késleltetést indít.

[26] 24 órás nem riasztó

Ez a zóna mindig aktív, de nem okoz riasztást. Ajtócsengő funkcióra használható

Megjegyzés: Ezt a zónatípust nem lehet használni séta teszt alatt.

[27] Kés bbi felhasználásra**[28] Kés bbi felhasználásra****[29] Auto ellen rzött t z**

A zóna riasztásakor a rendszer automatikusan újraindítja az érzékel t, és meghatározott ideig vár a következ riasztásra. A riasztási folyamat a következ k szerint zajlik le:

1. lépés: 20 másodpercig Érzékel újraindítás
2. lépés: 10 másodpercig Beállási id
3. lépés: 60 másodpercig Ellen rzési id a 2. riasztáshoz

Megjegyzés: Ha a folyamat bármely része alatt másik t zjelzés érkezik, akkor összes érintett zóna azonnali riasztást vált ki, függetlenül attól, hogy ezek azonos, vagy különböző partícióba tartoznak.

[30] T z felügyeleti

A zóna megsértése esetén a billenty zet hangjelz jeleze, és felügyeletre haladéktalanul kommunikál. A billenty zeti hangjelz némitásához érvényes felhasználói kódot kell beütni, nem követi a sziréna id t. EOL lezárású zóna, melyet 5600 Ω ellenállással kell lezárni. A rövidzár nyitott zónát jelent, a szakadás pedig zónahibát eredményez.

[31] Nappali

A rendszer élesített/hatástalanított állapotától függ a zóna m kódése. Hatástalanított állapotban a zóna megsértésére a billenty zeti hangjelz jeleze, de nem kerül esemény memóriába, ill. felügyelet felé sincs jelentés. Élesített állapotban a hangjelz kimenet aktiválódik és a felügyelet felé jelentést küld a központ.

[32] Azonnali Stay/Away (Otthonmaradó/Távozó)

Ez a zóna az azonnali zónákkal megegyez en m ködik egy eltéréssel. A zóna automatikusan kiiktatásra kerül (otthonmaradó) módban való élesítés esetén. Az automatikus kiiktatás megkíméli a felhasználót otthonmaradó élesítés esetén a zónák kézi kiiktatásától. A [*][1] parancs aktiválja az otthonmaradó zónákat, a kilépési késleltetés letelte után. E zónát els sorban olyan érzékel khöz (pl. mozgásérzékel k) használjuk, melyeknek a távozó élesítésnél nem kell követniük a késleltetést.

[33] Kés bbi felhasználásra**[34] Kés bbi felhasználásra****[35] 24 órás Sziréna / csipogó**

A rendszer élesített/hatástalanított állapotától függ a zóna m kódése. Hatástalanított állapotban a zóna megsértésére a billenty zet csipogója jeleze, élesített állapotban pedig a sziréna kimenet aktiválódik. Felügyeletre mindkét esetben jelentést küld a rendszer.

[36] 24 órás Szabotázs

Ez a zóna élesített/hatástalanított állapotától függetlenül állandóan aktív. A felügyelet felé szabotázs jelzést küld a rendszer a zóna megsértése esetén.

[37] Éjszakai

Ez a zóna csak Távozó módban élesedik. Ha az otthonmaradó élesítés után az otthonmaradó zónákat a [*][1] parancssal aktiválja, az éjszakai zónák nem aktiválódnak.

[87] Késleltetett 24 órás T z (vezeték nélküli)

Ez a zóna a [07] Késleltetett 24 órás T z zónával megegyez módon m ködik. Vezeték nélküli füstérzékel k esetén használjuk.

[88] Standard 24 órás T z (vezeték nélküli)

Ez a zóna a [08] standard 24 órás T z zónával megegyez módon m ködik. Vezeték nélküli füstérzékel k esetén használjuk.

[005] Rendszer id k

Ez rész 9 alrész b l áll, 1-1 a 8 partícióhoz, és 1 a sziréna id höz, 2 számjegy bevitelével lehet belépni az alrészekbe. Ezekben az alrészekben 3 számjegyes számokat kell bevinni.

[01]-[08] 1-es belépési, 2-es belépési, és kilépési késleltetések

1-es belépési késleltetés: (001-255) másodperc A késleltetett 1 típusú zóna késleltetési ideje. A gyári beállítás 30 másodperc.

2-es belépési késleltetés: (001-255) másodperc A késleltetett 2 típusú zóna késleltetési ideje. A gyári beállítás 45 másodperc.

Kilépési késleltetés: (001-255) másodperc A kilépési késleltetés ideje a rendszer élesítésekor. A gyári beállítás 120 másodperc.

[09] Sziréna id Percekben (001-255) meghatározott id . A gyári beállítás 4 perc.

A 8 partícióhoz 1 id tartozik. A rendszer folyamatosan felügyeli a szirénakimenetét. Ha nyitottnak érzékeli a központ, azonnal jelzi hibaként: a billenty zet 10 másodpercenként kétszer csipog. A központ jelentést küld Szirénaáramkör hiba és Hiba visszaállítás esemény kódokkal, az események meglétekor.

Ha a Hármast zjelzés engedélyezve van, akkor t zjelzés esetén az NFPA72-nek megfelelő en jelez 0,5 másodpercig szól, 0,5 másodpercig nem, 0,5 másodpercig szól, 0,5 másodpercig nem, 0,5 másodpercig szól, 1,5 másodpercig nem szól (ismétl dve a kódbeírásig); tiltott állapotban 1 másodpercig szól, 1 másodpercig nem (ismétl dve a kódbeírásig). Ha a T z sziréna folyamatos opció engedélyezve van, akkor a kimenet addig aktív, míg egy érvényes felhasználói kódot be nem léptetnek, ellenkez esetben a t zjelzés leáll a sziréna id lejáta után, vagy érvényes

Megjegyzés: Csak a t z zónákat követi a Hármast zjelzés opciót.

[006] Telepít i kód

A telepít i programozásba való belépést biztosító kód [*][8][Telepít i]. Gyári alapbeállítás 4 számjegy esetén: 5555, 6 számjegy esetén: 555555.

[007] Mesterkód

A Rendszer Mesterkód bármely partíció élesítésére és hatástalanítására, egyéb kódok programozására és minden billenty zet-parancs használatára szolgál. A Mesterkód nem cserélhet opció a kód zárolására használható, ilyenkor csak a programozásban tudjuk megváltoztatni.

Megjegyzés: Az EN változatú verziók esetén a telepít nem tudja megváltoztatni a Mesterkódot. Ebben az esetben egy speciális telepít i funkcióval állítható vissza a mesterkód a gyári alapértékre: [989][Telepít i kód][989].

[008] Szerviz kód / r kód

A szerviz kód csak partíció élesítésére és hatástalanítására alkalmas. Nem lehet zónákat kiiktatni, automata élesítést törölni, kimeneteket vezérelni.

Az r kód segítségével bármikor élesíthet a panel. Az r kóddal csak riasztás után, szabotázs, zónahiba, vagy egyéb hibaállapot után hatástalanítható a panel. Használható zónakiiktatásra és parancskimenetek vezérlésére.

Megjegyzés: A központ régió verziójától függ a Szerviz kód, vagy az r kód használata.

[009]-[011] PGM kimeneti opciók

A PGM-ek m kódését 2 számjegyes értékek határozzák meg, az alább felsorolt lehet ségek szerint. A következ programozható kimenetek állnak rendelkezésre:

- PGM 1, PGM 2 a PC1616/PC1832/PC1864 panelen
- Programozásuk a Szekció [009]-ben történik.
- PGM 3 és PGM 4 a PC1864 panelen
- PGM 3 - PGM 10, azaz 8 alacsony áramer sség kimenet a PC5208 Kimeneti Modul segítségével Programozásuk a Szekció [010]-ben történik.
- PGM 11 - PGM 14, azaz 4 nagy áramer sség kimenet a PC5204 Tápegység/kimeneti Modul segítségével Programozásuk a Szekció [011]-ben történik.

A PGM kimenetek programozását három lépésben kell végeznünk:

1. El ször az alábbi listáról a megfelelő PGM típust kell kiválasztani.
2. Ezt követ en ki kell választanunk a PGM opciókat / attribútumokat.
3. Rendeljük partícióhoz a megfelelő kimeneteket.

Az alábbiakban a PGM kimenet típusokat soroljuk fel:

[01] Behatolás és T z sziréna

A PGM kimenet aktívva válik, ha a riasztó kimenet aktív és kikapcsol, ha a riasztó kimenet inaktív lesz. Ha a riasztó kimenet pulzál, akkor a PGM kimenet is pulzálni fog. Ez a kimenet követi a késleltetett t z zónák el riasztását. A kimenet nem követi a sziréna jelzés opciókat. Csak a hozzárendelt partíciók jelzései esetén aktiválódik a kimenet.

Megjegyzés: A t zjelzések felülvezérlék a betöréssjelzéseket. Ha t z riasztás van a Partíció X-ben, és a Partíció Y-ban már aktív a betöréssjelzés (a PGM kimenet mindkét partícióhoz hozzá tartozik), a PGM kimenet pulzálni fog a t zjelzésnek megfelelő en. A kimenet csak akkor lesz csendes, ha mindkét partícióban megsz nik a hangos jelzés.

[02] Kés bbi felhasználásra

[03] Érzékel újraindítás [*][7][2]

Alapállapotban a kimenet a földhöz van kapcsolva (aktív)! Ezt az opciót a tárolós aljzatú füstérzékel k újraindításához használjuk. A kimenet deaktiválódik 5 másodpercre, ha a [*][7][2] parancsot kiadjuk. A billenty zet csipogója nem szól az aktiválás alatt.

Kérjük, nézze meg a vezetékezési rajzot!

Megjegyzés: Egy rendszeren belül egyszerre csak egy kimenet programozható a [03] Érzékel újraindítás, [20] [][7][2] Kimeneti parancs #2 opciók közül.*

[04] 2 vezetékes füstérzékel bemenet (Csak PGM2)

Ha ezt az opciót választjuk, akkor a PGM2 úgy fog m ködni, mint a [03]-as opciójú, tehát alapállapotban a kimenet a földhöz van kapcsolva! Ha 2 vezetékes füstérzékel van rendszerben, akkor az nem foglal zóna bemenetet. A PGM2 csatlakozó felügyelt, ha nem érzékeli 2,2 kOhmos lezárást a rendszer az AUX+ felé, akkor hibajelzést ad. A kétvezetékes füstérzékel bemenet azonnali és törlést igényel (latched).

[05] Élesített állapot

A PGM kimenet aktívva válik (földre kapcsol) a partíció élesítése esetén. Hatástalanításakor kikapcsol. Több partíció esetén, akkor lesz aktív, ha mindegyik hozzátartozó partíciót élesítették.

[06] Üzemkész állapot

A PGM kimenet aktívva válik (földre kapcsol), amikor a partíció, vagy a rendszer élesítésre kész. A kimenet kikapcsol, ha a rendszer nincs nyugalomban, vagy élesítve van.

[07] Billenty zet csipogó követ

A kimenet aktív lesz (földre kapcsol), ha az alábbi események bekövetkeznek és addig aktív, amíg a billenty zet csipogója:

- Ajtócseng
- Automata élesítés el riasztás
- Belépési késleltetés
- Hangos kilépési késleltetés
- 24 órás csipogó zóna

[08] Kisegít impulzus

A kimenet aktív lesz a kilépési, belépési késleltetés alatt és még két percig. Ha több ilyen típusú kimenetet kel használni, akkor mindegyiket globális m kódésre kell programozni. (PGM attribútum 1 és 2)

[09] Rendszer hiba

A PGM kimenet aktívva válik (földre kapcsol) az alábbi hibahelyzetek valamelyikének el fordulásakor és kikapcsol az adott hiba törlésekor. A Szekció [501]-[514]-ben programozott PGM attribútumok erre az opcióra különböznek a normál attribútumoktól. Be kell programozni, hogy melyik eseményre legyen aktív a kimenet (egy vagy több).

[1] - Szerviz szükségesség (Akkumulátor, sziréna, általános hiba, általános szabotázs, általános felügyelet)

[2] - AC hiba

[3] - Telefonvonal hiba

[4] - Kommunikációs hiba

[5] - T z hiba / Zónahiba

[6] - Zóna szabotázs

[7] - Zóna akkumulátor lemerülés

[8] - Óra elvesztése

[10] Kapcsolt rendszer esemény

A kimenet aktív lesz (földre kapcsol), ha a kiválasztott rendszeresemény (riasztás) bekövetkezik. Élesített állapotban csak a rendszer hatástalanításakor fog deaktiválódni a kimenet. Ha egy riasztás aktiválja a kimenetet hatástalanított állapotban, akkor a kimenet deaktiválódik, ha a felhasználó érvényes kódot üt be a sziréna kikapcsolási id n belül. A

kimenet szintén deaktiválódik, ha valaki élesíti a rendszert a sziréna kikapcsolási id letelte után. Ezt a kimenetet arra használhatjuk, hogy kijelezzük a riasztást, miel tt belépénk a helyiségbe.

A Szekció [501]-[514]-ben programozott PGM attribútumok erre az opcióra különböznek a normál attribútumoktól. Be kell programozni, hogy melyik eseményre legyen aktív a kimenet (egy vagy mind).

[1] Betörés (Késleltetett, Azonnali, Követ , Stay/Away, 24 órás Behatolás zóna)

[2] T z (T z gombok, T z zónák)

[3] Pánik (Pánik gombok, Pánik zónák)

[4] Orvos (Segély gombok, Orvosi és Segélykér zónák)

[5] Felügyeleti (Felügyeleti, Fagyás és Vízömlés zónák)

[6] Prioritás (Gáz, H , Sprinkler és 24 órás Kapcsolt zóna)

[7] Holdup (Támadás (Holdup) zóna)

[8] Id zítést követ /Szekció [170]/

Ez a kimenet csak csendes, hangos vagy orvosi riasztásokra aktiválódik. Nem aktiválódik el riasztás vagy késleltetés alatt.

[11] Rendszer szabotázs

Szabotázs helyzetet bekövetkezésekor a PGM kimenet aktiválódik (földre kapcsol), a szabotázs törl désével pedig kikapcsol. A szabotázs jelzésekbe a zóna szabotázsok (DEOL mód), 24 órás Kapcsolt szabotázs, modul és billenty zet szabotázsok tartoznak bele. A kimenet a következő eseményekre is aktiválódik: sziréna áramkör hiba, TLM hiba, KEYBUS (COMBUS) hiba, zóna b vít felügyeleti hiba, általános felügyeleti hiba, RF ütközés és általános szabotázs jelzések.

[12] TLM és riasztás

Telefonvonal meghibásodása ÉS riasztás együttes bekövetkezésekor a PGM kimenet aktívva válik (földre kapcsol) Addig aktív marad, míg felhasználói kódot nem írnak be bármely partíció hatástalanítására. TLM hiba esetén a kimenet egyaránt aktív hangos és csendes (kivéve kényszerített) riasztás esetén is.

[13] Kissoff

A PGM kimenet két másodpercre aktiválódik (földre kapcsol) azt követ en, hogy a panel a felügyeleti állomástól megkapta a lezáró jelet (üzenet vége jel).

[14] Indító föld impulzus

A PGM kimenet két másodpercre aktiválódik (földre kapcsol), miel tt a panel hívást kezdeményezne, hogy tárcsahangot kapjon az indító földes telefonrendszert l. Ennél az opcionál a telefonszám el tt tárcsahangra várakozást kell programozni.

[15] Távoli m ködtetés kimenet (DLS)

A kimenet aktiválható és deaktiválható a DLS szoftveren keresztül.

[16] Kés bbi felhasználásra

[17] Távozó élesítés

A kimenet aktív, ha a rendszer Távozó / Away módban lett élesítve. Élesítési mód - élesítési állapot a 3.1 fejezetben.

[18] Otthonmaradó élesítés

A kimenet aktív, ha a rendszer Otthonmaradó / Stay módban van élesítve. Élesítési mód - élesítési állapot a 3.1 fejezetben.

[19] Kimeneti parancs #1 [*][7][1]

[20] Kimeneti parancs #2 [*][7][2]

Azon kimenetet aktiválása, mely [03] vagy [20] típusra van programozva. Általában a [*][7][2] parancs a füstérzékel k újraindítására van fenntartva, ekkor a kimenetet [03]-ra kell programozni.

Megjegyzés: Egy rendszeren belül egyszerre csak egy programozható a [03] Érzékel újraindítás, [20] Kimeneti parancs #2 [][7][2] opciók közül.*

[21] Kimeneti parancs #3 [*][7][3]

[22] Kimeneti parancs #4 [*][7][4]

A kimeneteket a felhasználó aktiválhatja bármely billenty zet r l. Amikor a kimenet aktív, akkor az elfogadást sípszó jelzi. A kimenetekhez beállítható, hogy kódot kérjenek az aktiválásukhoz.

[23] Csendes 24 órás bemenet (Csak PGM2)

Csak a felügyelet felé van jelentés küldve az eseményr l, a billenty zeten sem jelenik meg. Nem figyel a riasztás számlálót. 2.2 kOhmos lezárást igényel az AUX+ felé. A rövidzár és a szakadás egyaránt riasztást generál.

[24] Hangos 24 órás bemenet (Csak PGM2)

Teljeskör riasztást okoz: felügyeleti jelentést küld, a billenty zeten jelzi, és a sziréna kimenetet is aktiválja. Nem figyel a riasztás számlálót. 2.2 kOhmos lezárást igényel az Aux+ felé. A rövidzár és a szakadás egyaránt riasztást generál.

[25] Késleltetett t z és behatolás

Ez a kimenet ugyanúgy működik, mint a [01] t z és behatolás kimenet, csak követi az átviteli késleltetés Szekció [377]-ben beállított idejét. Ha a késleltetés letelik, akkor a kimenet aktiválódik.

Megjegyzés: Ha nincs átviteli késleltetés, akkor azonnali lesz a kimenet.

[26] Akkumulátor teszt

A kimenet aktiválódik 10 másodpercre minden éjféلكor.

[28] Támadás (Holdup)

Bármely hozzárendelt partícióban Támadás (HoldUp) esemény megtörténtekor jelez ez a kimenet. A zóna hiba- ill. szabotázsjelzése nem aktiválja a kimenetet.

[29] Zónakövet Zóna 1-8**[30] Partíció állapot riasztási memória**

Kulcsos kapcsolós rendszernél használható opció, a következő funkciókkal, jellemzőkkel. Partíció beállításai lehetnek. A kimenet (folyamatosan) aktív lesz (földre kapcsol), a kilépési késleltetés kezdetekor (élesítéskor). Ha riasztási esemény történik az élesítés alatt, akkor a kimenet pulzál (1 mp BE, 1 mp KI) az élesítés alatt. Ha nincs élesítve a partíció és 24 órában történik riasztás, a kimenet szintén pulzál, amíg nyugtázásra nem kerül a riasztás, vagy le nem telik a sziréna idő. A kimenet nem aktiválódik a séta teszt alatt.

[31] Alternatív kommunikátor

A kiválasztott rendszer esemény aktiválja. Az első kód beírásig aktív a kimenet. Élesített rendszernél hatástalanításig, hatástalanított rendszer esetén élesítésig.

[32] Nyitás riasztás után

A kimenet aktiválódik (földre kapcsol), amikor a rendszert hatástalanítják egy riasztás után.

[33] Sziréna állapot és Programozói hozzáférés kimenet

A következő események aktiválják: sziréna kimenet aktivitása, programozói módba belépés, ill. aktív DLS kapcsolat. Követi ezen állapotok megszűnését.

[34] Távozó élesítés kiiktatott zóna nélkül

Aktív a kimenet, ha távozó módban élesítették a partíciót és nincs (/1, kényszerített) kiiktatott zóna.

[35] Zónakövet Zóna 9-16**[36] Zónakövet Zóna 17-24****[37] Zónakövet Zóna 25-32****[38] Zónakövet Zóna 33-40****[39] Zónakövet Zóna 41-48****[40] Zónakövet Zóna 49-56****[41] Zónakövet Zóna 57-64**

A PGM attribútumok [501]-[514] 8-s opciója segítségével beállítható a kiválasztott zónák ÉS vagy VAGY kapcsolata.

A PGM-ek partícióhoz rendelése részben beállítható [551]-[564], hogy a 8 zóna közül melyek aktiválják a kimenetet.

[012] Billentyzet kizárás

A panel billentyzetek kizárására programozható arra az esetre, ha meghatározott számú helytelen felhasználói kód bevitelére kerülne sor. A Hibás kódok száma kizárás előtt opció értékének elérésekor a panel a billentyzetet a Kizárás időtartamára kizárja, és az eseményt jegyzi az eseménytárolóba. A kizárás ideje alatt a billentyzet bármely gombját lenyomva hiba-hangjelzést hallunk. A billentyzet kizárás tiltásához a Hibás kódok száma kizárás előtt értékét [000]-ra kell programoznunk.

Megjegyzés: A hibás kódok száma óra fordulónként nullázódik.

Megjegyzés: Az FAP pánik billentyzet kizárás alatt is aktíválhatóak.

Megjegyzés: A Billentyzet kizárás globális mód (minden partícióban aktív).

Megjegyzés: Ha a Billentyzet kizárás aktív, a panel nem élesíthető /hatástalanítható kulcsos kapcsolóval sem.

[013] Első rendszer opciók kódok

Opció	Elnevezés	Állapot	Alap	Leírás
1	Zóna lezárás	BE		Alapállapotban zárt hurok A összes zónát rövidzárral kell áthidalni COM-hoz. A rövidzár szakadása jelenti zóna megsértését.
		KI	X*	Ellenállással lezárt hurok Az összes zónát vonalvégi lezáró ellenállással kell kiépíteni, 2-es opcióban meghatározott módon.
2	Lezáró ellenállás	BE		Kettős ellenállással lezárt hurok Az összes zónához ezt kell használni, kivéve a Késleltetett 24 órás T z (vezetékes), Normál 24 órás T z (vezetékes), 24 órás felügyelt, LINKS válasz típusúakhoz. Ezek a típusok egy ellenállással lezárt hurok lehetnek. A két lezáró ellenállásos kiépítés lehet vé teszi a zónahiba és a zónaszabotázs érzékelését. Az így kialakított rendszerben az alábbi állapotokat különböztethetjük meg: zónahiba (rövidzár), nyugalmi állapot (5.6 kOhm), riasztási állapot (11.2 kOhm), zónaszabotázs (szakadás). A rendszer hatástalanított állapotban a zónahiba és a zónaszabotázs a billentyzetet hibát jelez, és felügyeleti jelentést küld. A rendszer élesített állapotban szabotázs riasztás és zónariasztás is keletkezik, ill. kerül jelentésre. A zóna normál riasztási folyamatba kerül (riasztás, sziréna, stb.)
		KI	X	Egy ellenállással lezárt hurok Az összes zónát 5.6 kOhmos ellenállással kell lezárni. A rövidzár és szakadás egyaránt riasztást eredményez, kivéve, ha a zóna t z zónának van programozva, mert ekkor a szakadás hibát jelez. <i>Megjegyzés: A vezeték nélküli eszközök zóna felügyeleti hibája nem okoz hangos hibát élesítés alatt.</i>
3	Hiba kijelzés	BE	X	Élesítés alatt hiba kijelzés A billentyzetet a hiba LED bármilyen hibát jelez a hatástalanított, ill. élesített állapotól függetlenül.
		KI		Csak T z hiba jelzése élesítés alatt Élesítés alatt csak a t z hibák vannak kijelyezve. <i>Megjegyzés: LCD5500 2.0 vagy régebbi esetén KI állapotba kell kapcsolni.</i>
4	Szabotázs / hiba jelzés	BE		Szabotázs / hiba nincs nyitottként jelezve A megfelelő zónát a billentyzetet nem jelzi nyitottnak, csak a hibajelzés aktív.
		KI	X	Szabotázs / hiba nyitottként jelezve A megfelelő zónát a billentyzetet nyitottnak jelzi, és a hibajelzés is aktív.
5	Automata élesítési id rend programozás	BE	X	Automata élesítési id rend [*][6] funkcióban is Az automata élesítést A [*][6]-os funkciók között is lehet programozni.
		KI		Automata élesítés id rend telepít i programozásban Az automata élesítést csak a telepít i programozásban (Szekció [181]-[188]) lehet beállítani. <i>Megjegyzés: Minden partícióra érvényes.</i>

6	Hangos kilépési hiba	BE	X	Hangos kilépési hibajelzés engedélyezve A téves riasztások elkerülése miatt használható Hangos kilépési hiba. Ha a kilépési késleltetés letelte után az els 10 másodpercben megsértik a késleltetett típusú zónát, akkor rendszer indítja a belépési késleltetést és megszólaltatja a szirénát. A belépési késleltetés alatti kódbeírásra a rendszer kikapcsolja a szirénát, és hatástalanítja rendszert, a memóriába nem kerül be az esemény. Ha ez nem történik meg, akkor folytatja a riasztást, jelentést küld.
		KI		Hangos kilépési hibajelzés tiltva Az el z ekben leírt funkció nincs engedélyezve.
7	Eseménytár követi a riasztás számlálót	BE	X	Eseménytár követi a riasztás számlálót Ha az opció engedélyezve van, akkor a számláló elérése után a további riasztási eseményeket nem jegyzi újként. Ez megakadályozza a tár felülírásából származó eseményvesztéseket.
		KI		Eseménytár nem követi Minden új riasztás bekerül az eseménytárb.
8	T z jelzés	BE		Hármas t zjelzés engedélyezve T zjelzés esetén az NFPA72-nek megfelelően jelez 0,5 másodpercig szól, 0,5 másodpercig nem, 0,5 másodpercig szól, 0,5 másodpercig nem, 0,5 másodpercig szól, 1,5 másodpercig nem szól (ismétl dve a kódbeírásig).
		KI	X	Normál szaggatott t zjelzés T zjelzésnél 1 másodpercig szól, 1 másodpercig nem (ismétl dve a kódbeírásig). Csak a következő zóna definíciókra [07], [08], [27], [28], [29], [87] és [88], ill. az [F] billenty re érvényes, ha a jelzés engedélyezett.

[014] Második rendszer opció kód

Opció	Elnevezés	Állapot	Alap	Leírás
1	Sziréna hangjelzés	BE		Élesítés / hatástalanítás sziréna hangjelzés Egy sziréna csippanás élesítéskor, kett hatástalanításkor. Ha riasztás volt, akkor a hatástalanításkor hármatszippan. <i>Megjegyzés: Ha engedélyezve van az opció, akkor minden kódra jelezni fog a kimenet, függetlenül a kód 7-es jellemzőjét l.</i>
		KI	X	Nincs sziréna hangjelzés A sziréna kimenet nem jelez.
2	Sziréna hangjelzés automata élesítésnél	BE		Sziréna hangjelzés automata élesítésnél Az automata élesítéskor az el riasztás alatt 10 másodpercenként 1 csippanás, amely figyelmezteti a helyiségben tartózkodókat, hogy a rendszer élesedni fog.
		KI	X	Nincs sziréna hangjelzés A sziréna kimenet nem jelez.
3	Sziréna hangjelzés kilépési késleltetésnél	BE		Sziréna hangjelzés a kilépési késleltetés alatt A kilépési késleltetés alatt másodpercenként csippan a sziréna, mely az utolsó 10 másodpercben gyorsabbá válik.
		KI	X	Nincs sziréna hangjelzés A sziréna kimenet nem jelez.
4	Sziréna hangjelzés belépési késleltetésnél	BE		Sziréna hangjelzés a belépési késleltetés alatt A belépési késleltetési id alatt sziréna is jelzi a késleltetési id t és az utolsó 10 másodpercben gyorsabbá válik.
		KI	X	Nincs sziréna hangjelzés A sziréna kimenet nem jelez.
5	Sziréna hangjelzés üzemzavar esetén	BE		Sziréna hangjelzés üzemzavar esetén Bármely hiba fellépésénél a sziréna is csippan 10 másodpercenként kétszer, hasonlóan a billenty zeti hangjelzéshez. Billenty lenyomásra mindkett elhallgat.
		KI	X	Nincs sziréna hangjelzés A sziréna kimenet nem jelez.
6	Hangos kilépési késleltetés	BE	X	Hangos kilépési késleltetés sürgetéssel A kilépési késleltetés alatt a billenty zeti hangjelz másodpercenkénti hangjelzést ad, mely az utolsó 10 másodpercben gyorsabbá válik, így figyelmeztet a kilépési id csökkenésére.
		KI		Csendes kilépési késleltetés Nincs hangjelzés a kilépési késleltetés alatt.
7	Kilépési késleltetés megszakítása	BE		Kilépési késleltetés megszakításának engedélyezése A késleltetés 1 típusú zóna els visszaállása, a kilépési késleltetés alatt, megszakítja azt, a rendszer azonnal élesedik. Minden kilépési hangjelzés elhallgat, ezzel jelezve az élesített állapotot.
		KI	X	Kilépési késleltetés megszakításának tiltása Az el z funkció nem m ködik, a teljes kilépési késleltetési ciklus lezajlik.
8	T z sziréna kikapcsolása	BE		T zjelzés kódbevitelig A kimenet addig aktív, míg egy érvényes felhasználói kódot be nem léptetnek.
		KI	X	T zjelzés követi a sziréna id t A t zjelzés leáll a sziréna id lejártá után, vagy érvényes kód beírása után.

[015] Harmadik rendszer opció kód

Opció	Elnevezés	Állapot	Alap	Leírás
1	[F] T z gomb	BE	X	[F] T z gomb engedélyezve A t z billenty k 2 másodperces lenyomásakor a panel aktiválja a riasztó kimenetet a t zjelzésnek megfelelően. Billenty zeti t zjelzés jelentést küld a felügyelőre. <i>Megjegyzés: Ha engedélyezett, mindig riasztást generál, kivéve a programozói módban, ahol a szekción belüli adatok átlépésére használható.</i> <i>Megjegyzés: A T z, Orvosi segély és Pánik jelzések a Partióció 1 riasztás / visszaállítás hívásirányát követik.</i> <i>Megjegyzés: A T z, Orvosi segély és Pánik jelzések az elsőtétített és kizárás alatti billenty zeteken is m ködnek.</i>
		KI		[F] T z gomb tiltva Nincs engedélyezve a Billenty zeti t zjelzés.

2	[P] Pánik gomb	BE		[P] Pánik gomb hangos A pánik billenty 2 másodperces nyomvatartásával a panel háromszor megszólaltatja a billenty zet csipogóját és bekapcsolja a riasztás kimenetet, míg kódot nem kap, ill., míg a sziréna id le nem jár. Billenty zeti pánik jelzés jelentést küld a felügyeletre. <i>Megjegyzés: A T z, Orvosi segély és Pánik jelzések a Partióció riasztás / visszaállítás hívásirányát követik.</i> <i>Megjegyzés: A T z, Orvosi segély és Pánik jelzések az elsötétített és kizárás alatti billenty zeteken is m ködnek.</i>
		KI	X	[P] Pánik gomb csendes A pánik billenty 2 másodperces lenyomása semmilyen hangjelzéssel nem jár. Billenty zeti pánik jelzés jelentést küld a felügyeletre.
3	Gyors kilépés	BE		Gyors kilépés engedélyezve A Gyors kilépés lehet vé teszi egy élesített helyiség elhagyását késleltetett 1 vagy késleltetett 2 zónán át a rendszer hatástanítása és újraélesztése nélkül otthonmaradó élesztés alatt. Ha a [*][0] parancsot beütöttük a panel két perces id ablakot nyit a felhasználó számára a távozáshoz. Ekkor a panel nem veszi figyelembe a késleltetett zóna els aktiválódását. Amikor a késleltetett zóna nyugalmomba kerül, a két perces id ablak lezárul. Ha egy másik késleltetett zóna megsértésre kerül, vagy a zóna nem kerül nyugalmomba a két perces id ablak alatt, akkor elindul a belépési késleltetés. Az otthonmaradó zónák kiiktatása megmarad.
		KI	X	Gyors kilépés tiltva Nincs lehet ség késleltetett zóna átmeneti felfüggesztésére.
4	Gyors élesztés / Funkció gombok	BE	X	Gyors élesztés engedélyezve / Nem kell kód a funkciógombokhoz A panel a [*][0] beütésével élesíthet . Ez f leg akkor hasznos, ha felhasználói kód nélkül kívánunk egy partióciót élesíteni. A gyors élesztés funkciónak engedélyezve kell lenni a Stay/Away gombok kód nélküli m ködtetéséhez. Az egyéb funkció gombok szintén használhatóak kód nélkül.
		KI		Gyors élesztés tiltva / Kód kell funkció gombokhoz A panel nem élesíthet [*][0] beütésével. Az összes funkcióbillenty használatához kód szükséges. <i>Megjegyzés: Ha PC5132 v3.0 vagy régebbi van a rendszerben, az opció BE-re kell állítani.</i>
5	Kiiktatáshoz kód kell	BE		Kiiktatáshoz kód szükséges A [*][1] parancs a zónák kiiktatására szolgál. Ha a felhasználó élesztés alatt szeretne bejutni egy egyébként védett területre, vagy sérült (fizikailag) zónát kell kiiktatni a rendszerben l a szerviz megérkezéséig. A partióció élesíthet kiiktatott zónával. A kiiktatott zóna nem vált ki riasztást. A zónák kiiktatása csak kiiktatásra engedélyezett felhasználói kódokkal lehetséges.
		KI	X	Kiiktatáshoz nem szükséges kód A zónák kiiktatása kód nélkül is lehetséges.
6	Mesterkód változtatható	BE		Mesterkód nem változtatható Ilyenkor csak a telepít i programozásban tudjuk megváltoztatni.
		KI	X	Mesterkód megváltoztatható Ilyenkor a [*][5] funkcióval is meg tudjuk változtatni.
7	TLM - Telefonvonal figyelés	BE	X	TLM engedélyezve A panel figyelemmel kíséri a telefonvonal meglétét és esetleges megszakadásokat hibát jelez. Minden 10 másodpercben megvizsgálja a vonalat. Ha a telefonvonal feszültsége 3 V alatt van a TLM hiba késleltetés szekcióban beprogramozott kísérletek után is, a panel jelzi a hibát.
		KI		TLM tiltva A panel nem figyel a telefonvonal meglétét.
8	TLM hiba hangos	BE		Élesztett állapotban sziréna TLM hiba jelzés Élesztett rendszer esetén a TLM hibára a sziréna is riasztás jelzést ad. Érvényes kód beírása, vagy a sziréna id lejártá után hallgat el.
		KI	X	Élesztett állapotban billenty zet hangjel. ha TLM hiba van Csak a billenty zeti hangjelz jelez TLM hiba estén.

[016] Negyedik rendszer opció kód

Opció	Elnevezés	Állapot	Alap	Leírás
1	AC hiba kijelzés	BE	X	AC hiba kijelzve Az AC hiba esetén a billenty zeti hibajelzés is látszik, és a beállított késleltetés után jelentést küld a felügyeletre.
		KI		AC hiba nincs kijelzve Csak jelentést küld a felügyeletre, a billenty zeten nem látszik a hibajelzés, csak [*][2] billenty k lenyomása után látható az AC hiba.
2	AC hiba villogás	BE		"Hiba" jelz fény villog, ha AC hiba van AC hiba esetén, a hiba fennállása alatt a hibajelz fény villog. A hiba kezdetét, és az AC meglétét 30 másodpercen belül érzékeli. Ez a beállítás felülvezérli az AC hiba kijelzés opció.
		KI	X	"Hiba" jelz fény nem villog, ha AC hiba van AC hibánál a hibajelz LED nem villog.
3	Billenty zet kikapcsolás	BE		A billenty zet kikapcsol, ha nincs használva Billenty zet kikapcsolásnál a billenty k kivételével a teljes világítása és az LCD kijelz elsötétül, ha 30 másodpercig egyetlen billenty sem kerül megnyomásra. A panel visszakapcsolja a világítást abban az esetben, ha belépési késleltetés kezd dik, vagy riasztás történik. A világítás akkor is visszaáll, ha valamelyik billenty t megnyomjuk, vagy a kód kell az elsötétítés visszaállításához opció engedélyezése esetén érvényes felhasználói kódot ad meg.
		KI	X	Mindig aktív billenty zet kijelz A billenty zet nem sötétedik el.
4	Billenty zet kikapcsolás visszaállítás	BE		Kód kell a billenty zet kikapcsolás visszaállításához A billenty zet kikapcsolás visszaállításához opció engedélyezése esetén érvényes felhasználói kódot kell megadni.
		KI	X	Nem szükséges kód Bármely billenty lenyomására megsz nik a kikapcsolás.
5	Billenty zet háttérvilágítás	BE	X	Billenty zet háttérvilágítás engedélyezve A billenty zet háttérfénye állandóan engedélyezve van.
		KI		Billenty zet háttérvilágítás tiltva A háttérfény állandóan tiltva van.

6	Energia takarékos üzemmód	BE		Energiatakarékos mód engedélyezve Takarékos üzemmód opció engedélyezése esetén a panel a teljes billenty zetvilágítást (a háttérvilágítást is) kikapcsolja AC kimaradás esetén az akkumulátor kímélése érdekében. A világítás visszajön billenty lenyomásra, bejárati késleltetésre, riasztásra. 30 másodperc múlva visszatér a billenty zet kikapcsolás.
		KI	X	Energiatakarékos mód tiltva Nincs engedélyezve az energiatakarékos mód.
7	Kiiktatási állapot kijelzése	BE		Élesített rendszer jelzi a kiiktatásokat Élesített rendszernél is jelzi a zónakiiktatásokat.
		KI	X	Élesített rendszer nem jelzi a kiiktatásokat Csak hatástalanított rendszernél jelzi a zónakiiktatást. <i>Megjegyzés: Ez csak a [*][1] kézi kiiktatás kijelzésére vonatkozik.</i>
8	Billenty zet szabotázs	BE		Billenty zet szabotázs engedélyezve Figyeli a billenty zet leszerelését a falról.
		KI	X	Billenty zet szabotázs tiltva Nem figyeli a billenty zet leszerelését a falról. <i>Megjegyzés: Ha ezt a funkciót használja, akkor a billenty zeteket megfelelő en kell telepíteni.</i>

[017] Ötödik rendszer opciós kód

Opció	Elnevezés	Állapot	Alap	Leírás
1	WLS kulcsos hatástalanítás	BE	X	WLS kulcshoz nincs kódhasználat* Ha engedélyezzük a Vezeték nélküli kulcs nem használ kódot opciót, akkor a hatástalanítás gomb m kódni fog azokon a kulcsokon is, amelyek nincsenek felhasználói kódhoz rendelve. Csak a PC5132 v3.0 és magasabb verziójú vev knél lehet a kulcsokat kódokhoz rendelni. <i>Megjegyzés: Ezt az opciót engedélyezni kell, ha V3.0-nál korábbi verziójú PC5132 modult használunk.</i> <i>Megjegyzés: Amennyiben a vezetékek nélküli kulcsokat felhasználói kóddal használjuk és a PC1616/PC1832/PC1864 panelt gyári alapértékre állítjuk, akkor a PC5132 modult is vissza kell állítani a gyári alapértékekre!</i>
		KI		WLS kulcshoz kódhasználat Csak a felhasználói kódhoz rendelt kulcsokon m kódik a hatástalanítás gomb.
2	RF ütközés eseménytár bejegyzés	BE		RF ütközés esemény 5 perc után Az RF ütközés csak 5 perc után kerül be az eseménytárba.
		KI	X	RF ütközés esemény 30 másodperc után Az RF ütközés már 30 másodperc után bekerül az eseménytárba.
3	RF ütközés hangjelzés	BE		Hangos RF ütközés hibajelzés RF ütközés hiba esetén a billenty zeti hibajelzés hallható.
		KI	X	Csendes RF ütközés hibajelzés Csak a billenty zeti fényjelz jelzi a hibát.
4	Kett s zóna jelzés (Double hit)	BE		Kett s zóna jelzés engedélyezve (Double hit) Két riasztás jelzés ugyanabból a zónából a keresztzóna id zít lejárta el tt, Rend rségi riasztás vagy keresztzóna riasztás kerül be az eseménytárba, ill. ilyen jelentést küld a felügyeleti állomásra.
		KI	X	Kett s zóna jelzés tiltva Ugyanannak a zónának a kétszeri megsértése nem okoz rend rségi vagy keresztzóna riasztást. Ha két külön zóna riaszt a keresztzóna id zít lejárta el tt, akkor Rend rségi riasztás vagy keresztzóna riasztás kerül be az eseménytárba, ill. ilyen jelentést küld a felügyeleti állomásra. <i>Megjegyzés: Ez a jellemz csak a következ típusú zónákra állítható be: Követ , Követ késleltetett, Követ otthonmaradó, Azonnali otthonmaradó.</i>
5	Kés i zárás	BE		Kés i zárás engedélyezve Ha automata élesítés el riasztása alatt élesítik a partíciót, akkor kés i zárás jelentést küld a felügyeletre.
		KI	X	Kés i zárás tiltva Nem veszi figyelembe az el riasztás.
6	Téli-nyári id számítás	BE		Téli-nyári id számításra átállás enged. A panel automatikusan vált a téli/nyári id számítás között a [168] és a Szekció [169]-ben programozott id pontoknak megfelelő en.
		KI	X	Téli-nyári id számításra átállás tiltva Nem vált a rendszer automatikusan a téli-nyári id számítások között. <i>Megjegyzés: Az átállás id tartamára es beállított események ütközése el fordulhat.</i>
7	Kés bbi felhasználásra	BE	X	
		KI		
8	Sziréna hangjelzés Távozó élesítés esetén	BE		Sziréna hangjelzés csak távozó élesítés/hatástalanításnál Ha az Élesítés / hatástalanítás sziréna jelzés opció engedélyezve van, akkor csak távozó élesítés / hatástalanítás alatt van hangjelzés.
		KI	X	Sziréna hangjelzés minden élesítés/hatástalanításnál Minden élesítés / hatástalanítás esetén van hangjelzés.

[018] Hatodik rendszer opciós kód

Opció	Elnevezés	Állapot	Alap	Leírás
1	Periodikus teszt kizárás	BE		Periodikus teszt átvitel kizárás engedélyezve A periodikus teszt jelentést csak akkor küldi át a rendszer, ha más jelentés nem került átküldésre a felügyelet felé. Például, ha 3 naponta kell jelentést küldeni a központnak és az utolsó tesztjelentés óta valamilyen jelentést sikeresen küldött a felügyeletre, akkor nullázódik a számláló, és innen kezd számolni a három napot.
		KI	X	Periodikus teszt átvitel kizárás tiltva Minden esetben átküldi a jelentést.
2	Kés bbi felhasználásra	BE		
		KI	X	
3	Kés bbi felhasználásra	BE		
		KI	X	
4	Kés bbi felhasználásra	BE		
		KI	X	
5	Billenty zeti csipogó riasztáskor	BE		Billenty zeti csipogó sziréna követ A billenty zet csipogója a hozzátartozó partíció riasztáskor folyamatos hangjelzést ad.
		KI	X	Nem sziréna követ A billenty zeti hangjelz nem ad hangjelzést riasztáskor. Csak olyan eseményekkor szól, amik közvetlenül a csipogót is vezérik.

6	Keresztzóna / Rend r- ségi kód Betörés ellen rzés	BE		Keresztzóna engedélyezve A panel a keresztzóna attribútumot használja a betörés ellen rzésre. Riasztás csak akkor jön létre, ha meghatározott id n belül két, vagy több keresztzóna attribútumú zónát sértenek meg. Amikor egy keresztzóna attribútumú zónát megsértésre kerül nem történik helyi jelzés (kivéve Belépési késleltetés, vagy Rendszer esemény PGM kimenet aktiválása, ha van ilyen), hanem a Keresztzóna id zít indul. Ha egy másik Keresztzóna attribútumú zóna is megsértésre kerül az id zít lejártá el tt, akkor a panel átküldi az els zóna riasztását, a keresztzóna jelentést, majd a második zóna riasztását a felügyeletre, és indítja a helyi riasztás jelzést is. Ha nem történik másik zóna sérítés az id zít alatt, akkor nem lesz helyi jelzés, viszont Betörés nem ellen rzött esemény kerül bejegyzésre, ill. átküldésre a felügyeletre. Ha double hit engedélyezve van, akkor egy zóna többszörös megsértését figyelembe veszi a rendszer. Ha ez a funkció nem engedélyezett, akkor a Rend rségi kód van engedélyezve. <i>Megjegyzés: A Keresztzóna/Rend rségi kód id zít a kereszt zóna esetén másodpercben, a Rend rségi kód esetén percben értend .</i> <i>Megjegyzés: T z zóna esetén nem használható ez az attribútum.</i> <i>Megjegyzés: A Keresztzóna engedélyezése esetén a helyi hangos szabotázs jelzést (DEOL bekötés esetén) PGM és külön szabotázs zóna alkalmazásával lehet megoldani.</i>
		KI	X	Rend rségi kód engedélyezve A panel a Rend rségi kódot használja a Betörés ellen rzésre. Minden zóna megsértése a típusának megfelelő en indítja riasztást (vagy a késleltetését).
7	Kilépési késleltetés újrindítása	BE		Kilépési késleltetés újrindítás engedélyezve A kilépési késleltetési id alatt a késleltetett zóna els megsértése és alapállapotba állása újra indítja a késleltetést.
		KI	X	Újrindítás tiltva A kilépési késleltetés nem indul újra. <i>Megjegyzés: A kilépési késleltetés csak egyszer indítható újra. Beleértve az Away funkció gombos újrindítást is.</i>
8	AC hiba csipogás	BE		AC hiba hangjelzés engedélyezve AC hiba a billenty zet hangjelzén is jelez.
		KI	X	AC hiba hangjelzés tiltva Az AC hiba csendes.

[019] Hetedik rendszer opciók kód

Opció	Elnevezés	Allapot	Alap	Leírás
1	Hangos vezeték nélküli zónahiba élesítés alatt	BE		Hangos vezeték nélküli zónahiba élesítés alatt Ha zónahiba keletkezik élesítés alatt a Bell- kimenet aktiválódik kód bevitelig, vagy sziréna lekapcsolás ideig. A zóna típus meghatározza, hogy keletkezik-e hangos jelzés. Ez azt jelenti, hogy az otthonmaradó zónák otthonmaradó módú élesítés esetén nem okoznak riasztást. A csendes 24 órás típusú zónák semmilyen élesítés (otthonmaradó / távozó) esetén nem okoznak hangos riasztást.
		KI	X	Vezeték nélküli zónahiba élesítés alatt nem jelez a szirénán Ha zónahiba keletkezik élesítés alatt a Bell- kimenet nem aktiválódik
2	Hibák tárolása	BE		Hibák tárolása Ha hiba lép fel a rendszerben, akkor normál esetben a Hiba LED jelzi. Ha a hiba megsz nik mielőtt a [*][2] menüben megnéznék, akkor a hiba tárolódik. A hibajelzés akkor sz nik meg, ha a [#] gomb lenyomásával kilép a [*][2] menüb l. Ekkor törl dik a Hiba LED, ha más hiba nincs a rendszerben. Ha a letelik a [*][2] menü megtekintési ideje, akkor kilép a hiba kijelzésb l, és nem törl dik a hibajelzés.
		KI	X	Hiba kijelzés követi a visszaállást Ha hiba lép fel a rendszerben, akkor normál esetben a Hiba LED jelzi. Ha a hiba megsz nik, törl dik a Hiba LED jelzése is.
3	Els riasztott zóna kijelzése	BE		Els zóna riasztás kijelzése engedélyezve Ha élesítés alatt több zónáról volt riasztás, akkor a hatástalanítás után csak az els riasztást kiváltó zóna látszik. A [*][3] menüben visszánézve a riasztásokat, az összes riasztást kiváltó zóna látszik.
		KI	X	Els zóna riasztás kijelzése tiltva Ha élesítés alatt több zónáról volt riasztás, akkor a hatástalanítás után az összes riasztást kiváltó zóna látszik.
4	Kés bbi felhasználásra	BE		
		KI	X	
5	Keybus hiba jelez a szirénán	BE		Keybus hiba jelez a szirénán Keybus, akkumulátor, sziréna áramkör, és az AC hiba 10 másodpercen belül kijelzésre kerül a billenty zeten. Ha engedélyezve van ez az opció, akkor a Keybus hiba a Bell-en is jelez.
		KI	X	Keybus hiba nem jelez a szirénán Ha nincs engedélyezve ez az opció, akkor a Keybus hiba a Bell-en nem jelez.
6	Billenty zet Zöld LED	BE		Billenty zet Zöld LED Táp kijelzés A LED jelzi az AC meglétét.
		KI	X	Billenty zet Zöld LED Üzemkész kijelzés A LED az üzemkész - élesítésre kész állapotot jelzi vissza.
7	[*][6] Hozzáférés	BE		[*][6] hozzáférhet minden kód számára A [*][6] Felhasználói funkció menü minden felhasználó részére hozzáférhet .
		KI	X	[*][6] hozzáférhet Mesterkód számára A [*][6] Felhasználói funkció menü csak a mesterkódú felhasználó részére hozzáférhet .
8	Kés bbi felhasználásra	BE		
		KI	X	

[020] Billenty zeti zóna hozzárendelés

Minden billenty zethez, mely rendelkezik zóna bemenettel, köthet egy eszköz (pl. nyitásérzékel).

Lsd. billenty zeti zóna vezetékezés. Egy billenty zethez egy zóna rendelhet . Bármelyik zónaszámra programozható a billenty zeti zóna. Felülvezérli az alappanel, ill. a b vít panel zónáit.

A Szekció [020]-ban 8 db 2 számjegyű számot kell megadni. Sorrendben az 1-8 billenty zet zónabemeneteire használt zónaszámok (01-64). Ha valamely sorszámú billenty zeten nem használt a zónabemenet, akkor a megfelelő helyre 00 értéket kell írni.

[021] Nyolcadik rendszer opció kód

Opció	Elnevezés	Állapot	Alap	Leírás
1	Felhasználói kód blokkolja a belépési késleltetés alatt	BE		Felhasználói kód blokkolja a belépési késleltetés alatt A belépési késleltetés alatt a felhasználói kódot nem fogadja el a rendszer. Csak kulcsos kapcsoló használható a hatástalanításra a belépési késleltetés alatt. <i>Megjegyzés: UK verziójú panel esetén használható funkció</i> <i>Megjegyzés: Ha a rendszer [*][9] élesítésben van, akkor nem használható a vezeték nélküli kulcs a hatástalanításra.</i>
		KI	X	Felhasználói kód nincs blokkolja a belépési késleltetés alatt A belépési késleltetés alatt a felhasználói kódot elfogadja a rendszer.
2	EN belépési késleltetés	BE		EN belépési eljárás - Átviteli késleltetés a belépési késleltetés alatt A következ zóna típusok követik a Sziréna késleltetését, ha zónasértés történik abban a partícióban, ahol folyamatban van a belépési késleltetés: Azonnali, Követ , Követ otthonmaradó, Késleltetett otthonmaradó, 24 órás (csipogó, betörés, támadás-holdup, gáz, h , orvosi, támadás-pánik, vészhelyzet, sprinkler, vízőmlés, fagyás, kapcsolt szabotázs, Sziréna / csipogó, szabotázs), követ késleltetett, nappali, éjszakai zónák, 24 órás PGM2 bemenet. Az Átviteli késleltetést engedélyezni kell minden betörés zónára, ha ez a funkciót használta. Az Átviteli késleltetésnek és Sziréna késleltetésnek hosszabbnak kell lennie, mint a Belépési késleltetés. Ha a Belépési késleltetés letelik, akkor a Sziréna késleltetés megszakad, és a sziréna megszólal. Bármely betörés zóna, mely meg lett sértve a belépési késleltetés alatt, követi az Átviteli késleltetést. Amikor a belépési késleltetés lejár, a panel késlelteti a riasztások kommunikálását további 30 másodpercig, a felhasználónak id t adva a rendszer hatástalanítására. A rend rségi kód vagy a betörés ellen rzési id zít nem indul a 30 másodperc leteltéig érvényes hatástalanítási eljárás nélkül. Ha zóna sértés történik, de a Belépési késleltetés nem aktív, a sziréna megszólal, és a kommunikáció azonnal indul a zóna típusától függ en. <i>Megjegyzés: Az Átviteli késleltetést engedélyezni kell minden betörés zónára, ha ez a funkciót használja.</i> <i>Megjegyzés: Az Átviteli késleltetésnek és Sziréna késleltetésnek hosszabbnak kell lennie, mint a Belépési késleltetés.</i>
		KI	X	Normál belépési eljárás - Átviteli késleltetés mindig Ha a Sziréna késleltetés aktív, akkor egy betörés zónából érkező jelzés követi a Sziréna késleltetési id t, függetlenül a Belépési késleltetést l. A Kommunikációs késleltetés szintén így m ködik.
3	Kés bbi felhasználásra	BE		
		KI	X	
4	Kés bbi felhasználásra	BE		
		KI	X	
5	Kés bbi felhasználásra	BE		
		KI	X	
6	Hatástalanítás (WLS kulcs)	BE		Kulcsos kapcsolós hatástalanítás csak a belépési késleltetés alatt Minden kulcsos kapcsoló és vezeték nélküli kulcs csak akkor hatástalanítja a rendszert, ha a belépési késleltetés aktív.
		KI	X	Kulcsos kapcsolós hatástalanítás bármikor Minden kulcsos kapcsoló és vezeték nélküli kulcs bármikor hatástalanítja a rendszert, a belépési késleltetést l függetlenül.
7	Telepít i belépéshez DLS ablak engedélyezés	BE		Telepít i belépéshez DLS ablak engedélyezés szükséges A programozói módba való belépéshez szükséges a DLS ablak engedélyezése. A DLS ablak a [*][6][Mesterkód][5] segítségével engedélyezhető. <i>Megjegyzés: A funkció m kódéséhez a Szekció [401] Opció 2-nek BE állapotba kell lennie.</i>
		KI	X	Telepít i bármikor beléphet Telepít i bármikor beléphet a programozásba.
8	Élesítés tiltás	BE		Minden hiba tiltja az élesítést Ha bármilyen hiba van a rendszerben, az nem élesíthető , amíg a hiba nem kell törlésre, nyugtázásra.
		KI	X	A hibák nem tiltják az élesítést A rendszer élesíthető meglévő hiba esetén is.

[022] Kilencedik rendszer opció kód

Opció	Elnevezés	Állapot	Alap	Leírás
1	Felhasználói kód szükséges a [*][1], [*][2], [*][3] menükhöz	BE		Felhasználói kód szükséges a [*][1], [*][2], [*][3] menükhöz Csak felhasználói kóddal lehet belépni ezekbe a menükbe. Az esemény bejegyzésre kerül az eseménytárba, ahol a felhasználó sorszáma is eltárolódik. <i>Megjegyzés: PK55XX vagy RFK55XX billenty zet szükséges.</i> <i>Megjegyzés: Nem használható a PC5400 modullal.</i>
		KI	X	Felhasználói kód nem szükséges a [*][1], [*][2], [*][3] menükhöz Nem szükséges Felhasználói kód a menükhöz.
2	Billenty zet kikapcsolás élesítés alatt	BE		Billenty zet kikapcsolás élesítés alatt A billenty zet kikapcsol a programozott id után (Szekció [021] Opció 3), ha a rendszer élesítve lett. <i>Megjegyzés: Csak a Képesi késleltetés letelte után indul az id zítés.</i>
		KI	X	Billenty zet kikapcsolás normál m kódés szerint A billenty zet kikapcsol a programozott id után (Szekció [021] Opció 3), akár élesítve, akár hatástalanítva van a rendszer.
3	Kés bbi felhasználásra	BE		
		KI	X	
4	Mesterkóddal kiiktatható a Támadás (Holdup) zóna	BE		Csak Mesterkóddal iktatható ki a Támadás (Holdup) zóna Egyéb más felhasználói kód esetén hiba hangjelzés hallható, ha megpróbálja kiiktatni a zónát.
		KI	X	Bármely kóddal kiiktatható a Támadás (Holdup) zóna Bármely Mesterkóddal kiiktatható a Támadás (Holdup) zóna

5	Id zítés a PGM 05, 06, 17, 18 opciókhoz	BE		Id zítés a PGM 05, 06, 17, 18 opciókhoz A PGM állapotok visszaváltak az alapállapotba, a billenty zet kikapcsolás esetén.
		KI	X	Nincs id zítés a PGM 05, 06, 17, 18 opciókhoz A PGM állapotok csak az állapot megsz nése esetén váltanak vissza az alapállapotba.
6	RF mulasztás	BE		RF mulasztás engedélyezve Ha bármely vezeték nélküli zóna felügyelete jelzését nem veszi a PC5132 vev egység 15 perces periódus alatt, akkor a panel Nem élesíthet állapotba kerül. Élesített állapotú rendszer esetén a zónahiba riasztást eredményez. A panel ún. 'RF mulasztás' csendes hibajelzést ad (nincs hibacsipogás, csak a hibafény látszik), mely csak [*][2] menüben nézhet vissza. A Felhasználó felülbíráhatja ezt a jelzést és élesítheti rendszert.
		KI	X	RF mulasztás tiltva A rendszer nem jelez RF mulasztást, ha 15 percig nem vesz jelzést egy vezeték nélküli eszközt l.
7	Nyitott zónák törlik az élesítést	BE		Nyitott zónák törlik az élesítést Ha nyitott zónák vannak a kilépési késleltetés végén, akkor törlik az élesítés.
		KI	X	Nyitott zónák nem törlik az élesítést Ha nyitott zónák vannak a kilépési késleltetés végén, akkor nyitott zónákkal kerül élesítésre a rendszer.
8	Kilépési késleltetési hang az Otthonmaradó élesítésnél	BE		Hallható kilépési késleltetési hang az Otthonmaradó élesítésnél Otthonmaradó élesítés esetén a kilépési késleltetés alatt 3 másodpercenként 1 hangjelzést ad a billenty zet.
		KI	X	Csendes kilépési késleltetés az Otthonmaradó élesítésnél Otthonmaradó élesítés esetén a kilépési késleltetés alatt nem ad hangjelzést a billenty zet.

[023] Tizedik rendszer opciók kód

Opció	Elnevezés	Allapot	Alap	Leírás
1	[F] T z gomb	BE		[F] T z gomb csak csipog Ha az [F] T z gombot lenyomják, csak nyugtázó csipogást ad a billenty zet.
		KI	X	[F] T z gomb csipog és sziréna Az [F] T z gomb hatására a billenty zet csipog, és sziréna kimenet aktiválódik.
2	200 Baud Nyitás/ Zárás azonosító kapcsoló	BE		200 Baud Nyitás/ Zárás azonosító kapcsoló BE Az azonosító 2 az élesítéshez, 1 a hatástalanításhoz.
		KI	X	200 Baud Nyitás/ Zárás azonosító kapcsoló KI Az azonosító 1 az élesítéshez, 2 a hatástalanításhoz.
3	Teszt átvitel csak élesített állapot mellett	BE		Teszt átvitel csak élesített állapot mellett A panel a teszt jelentést megadott id közzel, id pontban küldi a felügyeletre, de csak ha élesítve van a rendszer.
		KI	X	Teszt átvitel bármikor (élesített, hatástalanított) A panel a teszt jelentést megadott id közzel, id pontban küldi a felügyeletre, élesített állapottól függetlenül.
4	Teszt átvitel számláló	BE		Teszt átvitel számláló órában A panel a megadott teszt átviteli id köz értékét órában számolja.
		KI	X	Teszt átvitel számláló napban A panel a megadott teszt átviteli id köz értékét napban számolja.
5	Otthonmaradó / Távozó kapcsolás	BE		Távozó módból Otthonmaradó módba való kapcsolás tiltva A rendszer nem kapcsolható Távozó élesítési módból Otthonmaradó módba a [Stay] funkcióbillenty segítségével.
		KI	X	Távozó módból Otthonmaradó módba való kapcsolás engedélyezve A rendszer átkapcsolható Távozó élesítési módból Otthonmaradó módba a [Stay] funkcióbillenty segítségével.
6	2 irányú audió lekapcsolás	BE		2 irányú audió nem kapcsol le új eseménynél A rendszer nem kapcsolja le a kétirányú audiót új eseménykor.
		KI	X	2 irányú audió lekapcsolás új eseménynél A rendszer lekapcsolja a kétirányú audiót új eseménykor.
7	Hiba hangjelzés csendes	BE		Hiba hangjelzés csendes Ha hiba van a rendszerben, akkor nem csipog a billenty zet.
		KI	X	Hiba hangjelzés csipog minden 10. másodpercben Ha hiba van a rendszerben, akkor a billenty zet minden 10 másodpercben rövid csipogó hangjelzést ad.
8	Kulcsos kapcsolós élesítési mód	BE		Kulcsos kapcsolós élesítés Távozó módban A kulcsos kapcsolós élesítés mindig Távozó mód élesíti a rendszert.
		KI	X	Kulcsos kapcsolós élesítés Otthonmaradó vagy Távozó A kulcsos kapcsolós élesítés a késleltetett zóna megsértését l függ en élesíti a rendszert.

[030] Gyors/normál válasz idej hurok kijelölés

Az alappanelen lév nyolc zónabemenet programozható Gyors/normál válasz idej huroknak.

A gyors hurok id 36 ms, a normál 400 ms. A gyors hurokokat tipikusan a rezgésérzékel khöz használják.

5.3 B vitétt rendszerprogramozás

Az

attribútumok két csoportba lettek bontva: 1-8-ig és 9-16-ig! A két csoport között a [9]-es billenty lenyomásával lehet váltani a zóna attribútum szekción belül. Ha a Ready ("Üzemkész") LED világít, akkor az 1-8-ig csoport állítható; ha Ready ("Üzemkész") és az Armed (Bekapcsolva) LED-ek világítanak, akkor a 9-16-ig csoport állítható. Mindkét csoportban 1-8 számok segítségével állíthatóak az 1-8 fények (1-8, ill. 9-16 opció).

Megjegyzés: A T z zónák attribútumát ne változtassa meg a gyáiról.

[101]-[164] Zóna attribútumok:

Opció	Elnevezés		Leírás
1	Sziréna	BE	Sziréna hangos A zóna riasztása esetén aktiválódik a sziréna kimenet.
		KI	Sziréna csendes A zóna riasztása esetén nem aktiválódik a sziréna kimenet.
2	Folyamatos	BE	Sziréna folyamatos A zóna riasztása esetén folyamatos a sziréna kimenet.
		KI	Sziréna szaggatott A zóna riasztása esetén szaggatott a sziréna kimenet.
3	Ajtócseng	BE	Ajtócseng engedélyezve Adott partícióban lév minden billenty zet csipog az adott zóna megsértésekor és nyugalomba kerülésekor. Az ajtócseng funkció élesített és hatástalanított rendszer esetén is m ködik. Megjegyzés: A [*][4]-es gombokkal kapcsolható ki és be a billenty zeti hangjelzés az engedélyezett zónákra.
		KI	Ajtócseng tiltva A zóna nem jelez bekapcsolt ajtócseng esetén
4	Kiiktatás	BE	Kiiktatás engedélyezve A zóna kiiktatható a [*][1] menüben.
		KI	Kiiktatás tiltva A zónát nem lehet kiiktatni.
5	Kényszerített élesíthet ség	BE	Kényszerített élesíthet ség engedélyezve A rendszer (partíció) élesíthet a zóna sértett (nyitott) állapot mellett is. A zóna csak ideiglenesen lesz kiiktatva, ha helyreáll (nyugalomba kerül), akkor a zóna visszakerül a rendszerbe, a beállított típusnak megfelel en fog tovább m ködni.
		KI	Kényszerített élesíthet ség tiltva A rendszer (partíció) nem élesíthet a zóna sértett (nyitott) állapot mellett.
6	Riasztás számláló	BE	Riasztás számláló engedélyezve A zónáról érkez riasztás jelzéseket a programozott számláló elérése után nem veszi figyelembe a panel, és felügyeletre nem küld további jelzést. A sziréna is követi a riasztás számlálót.
		KI	Riasztás számláló tiltva A panel minden jelzésre újabb riasztást indít.
7	Átviteli késleltetés	BE	Átviteli késleltetés engedélyezve A felügyeletre a riasztás jelzés csak a programozott késleltetés után kerül átküldésre. Ha a megadott id zít n belül érvényes felhasználói kódot írnak be, akkor a jelentés nem kerül átküldésre.
		KI	Átviteli késleltetés tiltva A felügyeletre a riasztás jelzés azonnal átküldés kerül.
8*	Vezeték nélküli / Címezhet	BE	Vezeték nélküli / Címezhet zóna A zóna nem veszi figyelembe a vezetékes zónabemenetet, hanem a PC5132 vezeték nélküli / PC51000 címezhet modultól érkez jelet kezeli.
		KI	Vezetékes zóna Normál vezetékes zóna.
9	Kereszt zóna	BE	Kereszt zóna A zónára engedélyezi a keresztzóna jellemz t.
		KI	Nem Kereszt zóna A zónára nem engedélyezi a keresztzóna jellemz t.
10-13	Kés bbi felhasználásra	BE	
		KI	
14**	NC lezárás	BE	NC lezárású zóna A zóna lezárása NC.
		KI	Normál lezárású zóna A [013] szekcióban beállított lezárás érvényes a zónára.
15**	EOL lezárás	BE	EOL lezárású zóna A zóna lezárása EOL..
		KI	Normál lezárású zóna A [013] szekcióban beállított lezárás érvényes a zónára.
16**	DEOL lezárás	BE	DEOL lezárású zóna A zóna lezárása DEOL..
		KI	Normál lezárású zóna A [013] szekcióban beállított lezárás érvényes a zónára.

Megjegyzés: A Keresztzóna engedélyezése esetén a helyi hangos szabotázs jelzést (DEOL bekötés esetén) PGM és külön szabotázs zóna alkalmazásával lehet megoldani.

* A 8-as opció az els 32 zóna esetén használható.

** A 14, 15, 16 opciók csak az els 8 (alaplap) zónákra használható. A billenty zetek és b vitétt panelek zónái nem követik ezeket a funkciókat, a [013] szekcióban beállított lezárás érvényes a zónákra.

Amikor megváltoztat egy zónadefiniót a [001]-[004] szekcióban, akkor az attribútumok a Programozói kézikönyvben lév táblázatban meghatározott érték szerint megváltoznak. Az attribútumok a gyári beállításra állnak, ha egy meghatározott zónának új zónadefiniót ad.

[165] Maximális hívási kísérletek minden telefonszámra

A maximális hívási kísérleteket lehet beállítani egységesen minden telefonszámra, mely után sikertelenség esetén FTC, azaz kommunikációs hibát ad a rendszer.

A gyári alapérték 005. Érvényes beállítás 001-005

Megjegyzés: A PC1616/PC1832/PC1864 nem engedélyez 5-nél több híváskezdeményezést egy telefonvonalon egy eseményre. Ha nagyobb érték van beállítva, akkor is csak 5 próbálkozás lesz.

[166] Tárcsázás után várakozás a handshake-re

Tárcsázás után maximálisan meddig várjon a kezd handshake-re a vev egységt l a kommunikátor, bármelyik formátum esetén.

A gyári alapérték 040 másodperc. Érvényes beállítás 001-255

[167] T-Link kommunikációs várakozás nyugtázásra

T-Linken keresztül küldött adatsomag elküldése után meddig várjon a rendszer nyugtázásra.

A gyári alapérték 020 másodperc. Érvényes beállítás 001-255

[168]-[169] Nyári / Téli id számítás átállítás

A nyári / téli id számítás átállítás programozható 1 vagy 2 órát (el re, vagy vissza) vagy egy meghatározott dátumkor és id pontban, (Példa 1: 2006. március 5. 02:00), vagy egy hónap meghatározott napján (Példa 2: március els vasárnapján 02:00). Alább láthatóak a példák a dátum és id beadásra.

A Szekció [017]-ben Opció 6 engedélyezésével beállítható az átállítás.

A Szekció [168]-ban beállítható az óra el re állítás ideje.

A Szekció [169]-ban beállítható az óra visszaállítás ideje.

Példa 1: 2006. március 5. 02:00

Opció	Érték	Leírás
1	003	Hónap Érvényes adat: 001-012 003: március
2	000	Hét Érvényes adat: 000, a meghatározott dátumhoz és id ponthoz
3	005	Nap Érvényes adat: 001-031 005: a hónap 5. napja
4	002	Ora Érvényes adat: 000-023 002: id pont az átváltáshoz
5	001	Érték Érvényes adat: 001-002 001: 001 órával áll át az id

Példa 2: március els vasárnapján 02:00

Opció	Érték	Leírás
1	003	Hónap Érvényes adat: 001-012 003: március
2	001	Hét Érvényes adat: 001-005 001: az els hét a hónapban
3	000	Nap Érvényes adat: 000-006 000: vasárnap (006: szombat)
4	002	Ora Érvényes adat: 000-023 002: id pont az átváltáshoz
5	001	Érték Érvényes adat: 001-002 001: 001 órával áll át az id

[170] PGM kimenet id zítés

A PGM kimenet id zítése másodpercben az aktiválás után, ha PGM id zítés opció engedélyezve van. A gyári alapérték 005. Érvényes adat: 001-255.

Megjegyzés: Ez az opció nincs hatással a PGM kimenetre, ha az Érzékel reszetre [03] van programozva.

Megjegyzés: Ha a Rendszer esemény PGM kimenet id zít követ re van programozva, akkor minden attribútumot engedélyezni kell.

[171] Szabotázs PGM kimenet id zít

Ez az érték adja meg, hogy mennyi ideig marad kapcsolt a szabotázs PGM kimenet. Ha 000 a programozott érték, akkor követi a kimenet a szabotázs állapotot. Érvényes adat: 001-255 perc.

Megjegyzés: Ez az id zít törölhet érvényes kód megadáásával.

[172] Settle késleltet id zít

Ezzel az id zít vel adható meg a ki-bejárati útvonalon lév érzékel k élesítés utáni helyreállításához szükséges késleltetési id . Érvényes adat: 001-255 perc.

[173] Sziréna késleltetési id zít

Ez az id zít adja meg, hogy mennyivel legyen késleltetve a sziréna a riasztási esemény után. Érvényes adat: 000-255 perc, 000 tiltja a késleltetést.

Megjegyzés: Ha TLM hiba van a rendszerben, akkor ez a késleltetés nem fog m ködni, amint riasztás lesz. Ha a késleltetés aktív (riasztás van, de még nem szól a sziréna), akkor azonnal megszólal a sziréna, amint TLM hiba lesz.

[175] Automata élesítés elhalasztási id zít

Ha az automata élesítés alatt érvényes felhasználói kódot írnak be, akkor ennyi perc múlva kezd újra az el riasztást a rendszer.

Az automata élesítés törl dik a kódbevitelre, ha az érték 000.

[176] Keresztzóna / Rend rségi kód id zítés

A Keresztzóna / Rend rségi kód id zítéséhez tartozó id zít . Az id zít t két módon veszi figyelembe a rendszer Keresztzóna / Rend rségi kód, Betörés ellen rzés Szekció [018] Opció 6 beállításának megfelelő en.

Rend rségi kód használata: az els zóna riasztásakor átküldésre kerül a zónariasztás jelentés. Ha a meghatározott id n (perc) belül egy másik zónáról is érkezik jelzés, akkor a zónariasztás jelentés mellett átküldésre kerül a Rend rségi kód is, és az eseménytárba is tárolásra kerül. Ha a második riasztás az id zítés lejártá után érkezik, akkor csak a zónariasztás jelentés kerül átküldésre, és tárolásra az eseménytárba.

Keresztzóna opció használatkor az els jelzés csak az id zítést indítja el. A meghatározott id n (másodperc) belüli második riasztás jelzésre kerül átküldésre a két zónariasztás, ill. eseménytárba történ tárolás.

Megjegyzés: Ha 000 a programozott érték ebben a szekcióban, akkor sem a Rend rségi kód nem kerül átküldésre két különböz zóna riasztásakor egy élesítési ciklus alatt, sem a keresztzóna jellemz nem m ködik. Nem érvényes érték a keresztzónák alkalmazásakor.

Megjegyzés: Szekció [101]-[164] Opció 9 bekapcsolásával engedélyezni kell a keresztzóna jellemz t.

[181]-[188] Automata élesítési táblázat

A nyolc partícióra külön automata élesítési id állítható be. Minden napra külön id pontokat lehet beállítani. Ha engedélyezve van, akkor a [*][6]-os felhasználói funkció segítségével is programozható! A beírható értékeke óra:perc-ben adható meg: 0000-2359, 9999 a tiltás ideje.

vasárnap	[][][][][]
hétfő	[][][][][]
kedd	[][][][][]
szerda	[][][][][]
csütörtök	[][][][][]
péntek	[][][][][]
szombat	[][][][][]

[190] Nincs mozgás élesítés el jelzés id zítése**(összes partícióra)**

Ha nincs mozgás élesítés engedélyezve van, akkor a beállított id vel el bb jelez a rendszer, mint ahogy élesedne. 000 érték azt jelenti, hogy nincs el jelzés, és nincs mozgás id zít után azonnal élesedik a partíció. Az el jelzés idejét percekben lehet megadni.

Nincs mozgás élesítés id zít k programozása**[191]-[198] Partíció 1-8 Nincs mozgás élesítés id zít**

Az id zít a partícióhoz rendelt késleltetett típusú zóna visszaállásakor indul. Bármely a partícióhoz rendelt zóna megsértése vagy helyreállása leállítja az id zít t. Az id zít újra indul, ha a késleltetett zóna ismét jelez, majd visszaáll. Ha az id zít lejár, akkor a partícióhoz rendelt billenty zetek csipogóján jelzi az élesítést. Ha bármelyik billenty t lenyomják, vagy zónát megsértik a partícióban, akkor a nincs mozgás automata élesítés leáll. A nincs mozgás élesítésre nincs hatással a 04, 05, 06 és a 25 típusú zónák visszaállása. A figyelés tiltása a 000 értékkel lehetséges.

[199] Automata élesítés el riasztás id zít

Ennyi id vel el bb jelzi a rendszer az automata élesítést. Ha az automata élesítés el lett halasztva, akkor az elhalasztás után indul ez az id zít . Érvényes adat: 001-255 perc. A gyári alapérték 004 perc.

Megjegyzés: A billenty zeten nincs különbség a Nincs mozgás élesedés és az Automataélesedés el jelzés között.

Megjegyzés: Külön megnevezéssel kerülnek be az eseménytárba. és Speciális zárásként kerül átjelzésre a felügyelet felé.

5.4 Partíció és zóna hozzárendelés**[201] Partíció kiválasztási maszk**

Itt lehet beállítani, hogy mely partíciók legyenek aktívak.

[202]-[265] Zónák hozzárendelése a partíciókhoz

A partíció olyan meghatározott terület, amely a rendszer többi területét l függetlenül m ködik. A panel több partícióra osztható, PC1616: 2, PC1832: 4, PC1864: 8.

Ha több partíció van, akkor a Szekció [201]-ben engedélyezni kell azokat.

Bármely zóna hozzárendelhet bármely partícióhoz. A több partícióhoz hozzárendelt zónák a **közös zónák** (globális zónák). Közös zóna csak akkor élesedik, ha minden partíció (melybe beletartozik a zóna) élesítve van, s bármely partíció hatástalanítása esetén hatástalanításra kerül.

Alapértelmezés szerint az 1-8 zónák az 1. partícióhoz tartoznak. További zónák alkalmazása esetén, vagy ha több partícióra van szükség, akkor a zónák megfelelő partíciókhoz történ hozzárendelését engedélyezni kell (Szekció [202]-[265]). A szekciókon belül az 1-8 számok segítségével engedélyezhet ek az 1-8 fények, melyek 1-8, 9-16, 17-24, 25-32, 33-40, 41-48, 49-56, 57-64 zónákat jelölnek.

Partíció 1 zóna hozzárendelés Szekció [202]-[209]

Partíció 2 zóna hozzárendelés Szekció [210]-[217]

Partíció 3 zóna hozzárendelés Szekció [218]-[225]

Partíció 4 zóna hozzárendelés Szekció [226]-[233]

Partíció 5 zóna hozzárendelés Szekció [234]-[241]

Partíció 6 zóna hozzárendelés Szekció [242]-[249]

Partíció 7 zóna hozzárendelés Szekció [250]-[257]

Partíció 8 zóna hozzárendelés Szekció [258]-[265]

A „Nem Használt, (Null)” zónákat mindegyik partícióból el kell távolítani .

Megjegyzés: A felhasználói kódokat is hozzá kell rendelni a megfelelő partíciókhoz, a megfelelő m kódés érdekében.

Billenty zetek kijelölhet k partíció billenty zetek, vagy globális m kódésre.

Minden partíció külön azonosító számokkal történ jelentésre programozható.

A Programozható kimenet opciók némelyike partícióra is programozható.

5.5 Kommunikátor programozás

A panel három különböző telefonszámon tud hívni, kommunikálni a felügyelettel. Az Els telefonszám az els dleges, a Második telefonszám a másodlagos, a Harmadik telefonszám pedig - amennyiben engedélyezzük - az els tartaléka.

Megjegyzés: A Harmadik telefonszám nem tölti be a Második telefonszám tartalékának szerepét.

Váltakozó hívás engedélyezése esetén a panel váltakozva kísérli meg az Els , ill. a Harmadik számmal a felügyelet elérését. Az opció tiltása esetén a Harmadik telefonszámot csak akkor fogja hívni, ha az Els telefonszámon nem jön létre sikeres kommunikáció (kommunikációs hiba FTC).

Megjegyzés: A Váltakozó hívás hibátlan m kódése érdekében a harmadik telefonszámot engedélyezni kell.

A telefonszámok hossza maximum 32 karakter lehet. Szükség esetén lehet ség nyílik speciális karakterek használatára is. A telefonszám programozásához üssük be a megfelelő billenty ket 0-tól 9-ig. A telefonszámot a [#] billenty vel lehet lezárni.

A sikeres kommunikációhoz a következ ket kell beállítani, (bármilyen formátumot is választ):

- Telefonszám(ok)
- Azonosító szám(ok)
- Üzenetkódok
- Hívásirányok

T-Linken keresztüli kommunikáció esetén LAN vagy WAN hálózaton a telefonszám helyére DCAA-t kell programozni.

Az alábbiakban a programozható hexadecimális karakterek és funkcióik felsorolása következik:

"Hex B" - a [*] billenty funkcióját szimulálja nyomógombos telefonon

"Hex C" - a [#] billenty funkcióját szimulálja nyomógombos telefonon

"Hex D" - a panel vár a tárcsahangra

"Hex E" - 2 másodperces szünetet tart a tárcsázásban

"Hex F" - telefonszám vége jelz

[301] Els telefonszám

[302] Második telefonszám

[303] Harmadik telefonszám

Megjegyzés: 2 másodperc szünet van a tárcsázás el tt.

[304] Hívásvárakoztatás tiltás tárcsázási kód

Ezzel a 6 számjegyes kóddal tiltható a telefonvonal hívásvárakoztatása. Ez a legtöbb esetben a *70 kódszám. Ezt a kódot tárcsázza a kommunikátor a hívás el tt, hogy letiltsa a hívásátirányítást. Telefonszámoként csak az els próbálkozás alkalmával tárcsázza ezt a kódot. A nem használt számjegyeket írja át "Hex F"-re

Megjegyzés: Mind a hat számjegyet át kell írni a változtatás elmentéséhez! A nem használt számjegyeket "Hex F" értékkel kell feltölteni.

Kommunikátor - Azonosító számok

[310] Rendszer azonosító kód

A Rendszer azonosító kódot használja a panel a rendszeresemények kommunikálásakor (pl.: akku hiba, periodikus teszt). Ez az azonosító kód lehet 6 számjegyes is, ha SIA formátumot használunk. Csak az SIA formátum támogatja a 6 számjegyes azonosító számot! Az összes többi formátum az els négy számjegyes használja. Ha 4 számjegyes kódot használ, akkor az utolsó 2 számjegyet 'FF'-re kell programozni. Az egész szekciót végig kell írni a megfelelő kilépéshez.

Megjegyzés: Ha SIA formátumot használ, akkor a panel csak ezt az egy azonosítót használja a kommunikációnál.

Megjegyzés: Ha nem SIA formátumot használ, akkor az azonosító számban (kódban) a '0' helyére "Hex A" értéket kell programozni.

[311]-[318] Partíció azonosító kód

Nyolc Partíció azonosító kód (vagy azonosító szám) áll rendelkezésre, partícióként egy-egy. Az Azonosító szám segít

ségével határozza meg a felügyelet, hogy melyik panel l érkezett a hívás. Ezek az azonosítók 4 számjegyesek lehetnek, az értékük 0000-FFFF.

Abban az esetben, ha a panelt több partícióra programoztuk, mindegyik Azonosító számot programoznunk kell. A panel partícióként küld jelentést a felügyeletre. Például, ha az 1. partícióhoz rendelt valamelyik zónán riasztás történik, akkor a panel az 1. partíció azonosító számával küld jelentést.

Kommunikátor - Eseménykódok

Az eseménykódokat minden esetben programozni kell azért, hogy a felügyeleti állomásra jelteni tudjuk, hacsak nem automatikus kódküldés opciót használunk (automatikus Contact ID és az automatikus SIA formátumok).

Az eseménykódok két számjegyesek és hexadecimális adatokat is tartalmazhatnak „A” – „F” –ig. Egy üzenetkód tiltásához írjon be [00] vagy [FF]–et. Automata formátumot használva csak a [00] érték tiltja jelentés küldést.

[320]-[323] Zónariasztás üzenetkódok, Zóna 1-64

A panel az itt beprogramozott üzenetkódokat küldi a felügyeleti állomásra, ha a zónák riasztásba kerülnek. A 24 órás típusú zónák jelentései a központ élesített, ill. hatástalanított állapotától függetlenül átküldésre kerülnek. Az egyéb típusú zónák megsértése csak élesített állapotban kerülnek átküldésre.

[324]-[327] Zónariasztás visszaállási üz.kódok, Zóna 1-64

Visszaállítás a Sziréna kikapcsolási id után opció választásakor a panel Zóna visszaállási üzenetkódot küld abban az esetben, ha a Sziréna kikapcsolási id letelt és a zóna nyugalomban van. Ha az id zítés lejártával a zóna nincs nyugalomban, akkor a üzenetkód küldése csak a zóna nyugalomba állását követ en vagy a rendszer hatástalanításakor történik. Ha nem választottuk a fenti opciót, akkor a panel a zóna nyugalomba állását követ en azonnal Zóna visszaállási üzenetkódot küld, függetlenül attól, hogy a riasztás kimenet aktív-e, vagy sem.

Megjegyzés: 24 órás zónák a nyugalomba állást követ en azonnal jelentik a visszaállást.

[328] Egyéb riasztási üzenetkódok

Kényszerített riasztás

Ezt a üzenetkódot küldi a felügyeleti állomásra, amikor használják a kényszerített kódot.

Riasztás utáni nyitás

Ezt a üzenetkódot küldi a felügyeleti állomásra, amikor a riasztás után el ször hatástalanítják a rendszert.

Rontott zárás

Ezt a üzenetkódot küldi a felügyeleti állomásra, amikor a riasztás jön létre a zárás után 2 percen belül. Csak az els riasztáshoz küldi a rendszer.

Zóna b vít felügyelet riasztás

Ezt a üzenetkódot küldi a felügyeleti állomásra, amikor elveszti a kommunikációt valamelyik zóna b vít egységgel (PC5108, PC5132, zónabemenetet használó billenty zet.)

Zóna b vít felügyelet visszaállítás

Ezt a üzenetkódot küldi a felügyeleti állomásra, amikor helyreáll a kommunikáció valamennyi zóna b vít egységgel (PC5108, PC5132, zónabemenetet használó billenty zet.)

Keresztzóna / Rend rségi kód

Keresztzóna opció (Szekció [018] Opció 6) engedélyezése esetén ezt a üzenetkódot küldi a felügyeleti állomásra, amikor két keresztzónát megsértenek a keresztzóna id zít alatt.

Keresztzóna opció (Szekció [018] Opció 6) tiltása esetén ezt a üzenetkódot küldi a felügyeleti állomásra, amikor két zónát megsértenek a keresztzóna id zít alatt.

Ha a Double Hit opció engedélyezve van, akkor egy zóna két megsértése is azonos hatást vált ki.

Megjegyzés: csak egy rend rségi kód kerül átvitelre egy élesítés alatt.

Betörés nem ellen rzött

Ezt a üzenetkódot küldi a felügyeleti állomásra, amikor a betörés ellen rzési id zít lejár zónariasztás után.

Riasztási kommunikáció törölve

Ezt a üzenetkódot küldi a felügyeleti állomásra, amikor érvényes kódot írnak be a riasztási kommunikáció törlési id ablak alatt. Ez az eseménytárba is bekerül Ha a felügyeleti állomás fogadta az eseményt, akkor a billenty zet visszacseng.

[329] Els bbségi riasztás és visszaállítás üzenetkódok

[F], [A], [P] riasztás

Ezt a üzenetkódot küldi a felügyeleti állomásra, mikor a billenty zeten aktiválják az [F], [A], [P] billenty ket.

Kiegészít bemenet riasztás

Ezt a üzenetkódot küldi a felügyeleti állomásra, mikor a PGM2-öt 2 vezetékes t zjelz bemenetként használják, és a valamelyik füstérzékel riaszt.

[F], [A], [P] visszaállítás

Ezt a üzenetkódot küldi a felügyeleti állomásra, miután a riasztásokat elküldte.

Kiegészít bemenet visszaállítás

Ezt a üzenetkódot küldi a felügyeleti állomásra, miután füstérzékel riasztása megsz nt.

[330]-[333] Szabotázs üzenetkódok, 1-64 zóna

Ha a panel két lezáró ellenállásos módba van programozva, ezt a üzenetkódot küldi a felügyeleti állomásra zónaszabotázs esetén.

[334]-[337] Szabotázs visszaállítás jelentések, 1-64 zóna

Ha a panel két lezáró ellenállásos módba van programozva, ezt a üzenetkódot küldi a felügyeleti állomásra zónaszabotázs visszaállítás esetén.

[338] Egyéb szabotázs üzenetkódok**Általános rendszer szabotázs**

Ezt a üzenetkódot küldi a felügyeleti állomásra, ha bármelyik modul szabotázs bemenete riasztást generál.

Általános rendszer szabotázs visszaállítás

Ezt a üzenetkódot küldi a felügyeleti állomásra, ha a modul szabotázs bemenete riasztást helyreáll.

Billenty zet kizárás

Ezt a üzenetkódot küldi a felügyeleti állomásra, ha bármelyik billenty zet aktiválódik a kizárás.

[339]-[340] Zárási (élesítési) üz.kódok, 1-32 felh. kód

Ha valamelyik partíciót élesítik, akkor ezt a üzenetkódot küldi át, hogy azonosítható legyen ki (melyik kódhely) élesztette a rendszert.

[341] Egyéb zárási (élesítési) üzenetkódok**Automata zónakiiktatás****Részleges zárás**

Ha úgy élesítik a rendszert, hogy kiiktatott zónák vannak a rendszerben, akkor ezt a üzenetkódot küldi át a rendszer.

Speciális élesztés

Ezt a üzenetkódot küldi a felügyeleti állomásra az alábbi esetekben:

- Gyors élesztés
- Automata élesztés id szerint, nincs mozgás élesedés
- Élesztés DLS-en keresztül
- Kulcsos kapcsolós élesztés
- Funkcióbillenty kkel történt élesztés 'Away', 'Stay'
- Karbantartói kóddal való élesztés

Kés i zárás

Kés i záráshoz opció engedélyezett, akkor a panel mindig Kés a záráshoz üzenetkódot küld, ha nincs élesztve a partíció az automata élesztés el tt. Ha arra a napra programozva van az automata élesztés ideje, akkor a panel elküldi a üzenetkódot függetlenül attól, hogy az automata élesztés engedélyezve van-e arra a partícióra. A kés a záráshoz üzenetkódot szintén programozni kell az opció helyes m kódéséhez.

Kilépési hiba

Kilépési hiba estén küldi a felügyeletre ezt a jelentést. Kilépési hiba: az élesztést követ els 10 másodpercben okozott zónamegsértés a késleltetett típusú zónában.

[342]-[343] Nyitási (hatást.) üz.kódok, 1-32 felh. kód

Ha valamelyik partíciót hatástalanítják, akkor ezt a üzenetkódot küldi át, hogy azonosítható legyen ki (hányas kódhely) hatástalanította a rendszert.

[344] Egyéb nyitási (hatástalanítási) üzenetkódok**Automata élesztés törlése**

Ha az automata élesztést törlik, vagy elhalasztják, akkor ezt a üzenetkódot küldi át a rendszer.

Speciális nyitás

Ezt a üzenetkódot küldi a felügyeleti állomásra az alábbi esetekben:

- Hatástalanítás DLS-en keresztül
- Kulcsos kapcsolós hatástalanítás
- Karbantartói kóddal való hatástalanítás

[345] Karbantartási riasztás üzenetkódjai**Akkumulátor hiba riasztás**

A panel Akkumulátor hiba riasztás üzenetkódot küld, amikor az akkumulátor feszültsége alacsony, 11,5 V alá csökken.

AC hiba riasztás

Annak érdekében, hogy a rövid ideig tartó, átmeneti feszültség kimaradás esetén a panel ne küldjön AC kimaradás hiba üzenetkódot, kívánt id tartamra AC hiba kommunikációs késleltetés programozható. Ha az AC hiba kommunikációs késleltetés 000-ra van programozva, AC kimaradás hiba üzenetkód azonnal átvitelre kerül.

Sziréna áramkör hiba riasztás.

Sziréna áramkör hiba riasztás kód azonnal továbbításra kerül abban az esetben, ha a panel a sziréna kimenetén nyitott állapotot érzékel.

T z zóna hiba riasztás

T z hiba riasztás kód azonnal továbbításra kerül, ha bármely T z zónán nyitott állapot keletkezik

Segéd tápegység hiba riasztás

A Segéd tápegység hiba riasztás kód az AUX kimenet rövidre zárásakor kerül továbbításra. A panel AUX kimenete biztosíték nélküli, túláram esetén a panel automatikusan lezárja a kimenetet.

TLM hiba kód (LINKS-en keresztül)

TLM hiba üzenetkód küldése csak GSM 1000 kommunikátor használata esetén lehetséges. A panel csak a beprogramozott TLM hiba késleltetés lejárta után továbbítja a kódot.

Általános rendszer hiba

Általános rendszer hiba üzenetkód kerül továbbításra abban az esetben, ha a panel a PC5204-es kimeneti modulnál a következ hibák valamelyikét észleli: AC tápfeszültség kimaradás, Alacsony akkumulátor feszültség, AUX kimenet hiba, #1 kimenet felügyelet hiba.

Általános rendszer felügyeleti hiba riasztás

Általános rendszer felügyelet hiba üzenetkód kerül továbbításra abban az esetben, ha a modulok bármelyike elveszti a kapcsolatot a KEYBUS-al. Ha a modul zóna b vít , akkor a panel Zóna b vít felügyelet hiba riasztás üzenetkódot is küld

[346] Karbantartási riasztás visszaállási üzenetkódjai**Akkumulátor hiba visszaállítás**

Az Akkumulátor hiba visszaállítás üzenetkód addig nem kerül jelentésre, amíg az akkumulátor fel nem töltött 12,5 V fölé.

AC üzemmódoz visszaállítás

Az AC táplálás visszaállása után az AC hiba visszaállítás üzenetkód kerül továbbításra.

Sziréna áramkör hiba visszaállítás

A Sziréna áramkör hiba visszaállítás üzenetkód a hiba elmúltával kerül továbbításra.

T z zóna hiba visszaállítás

A T z hiba visszaállítás üzenetkód a hiba elmúltával kerül továbbításra.

Segéd tápegység hiba visszaállítás

A panel AUX kimenete biztosíték nélküli, túláram esetén a panel automatikusan lezárja a kimenetet. Ezt követ en a panel folyamatosan figyeli a kimenetet, és a rövidzár megsz ntével visszaállítja kimenetet, majd Segéd tápegység hiba visszaállítás kódot küld.

TLM hiba kód visszaállítás

A TLM visszaállítás üzenetkód a hiba elmúltával továbbításra kerül.

Általános rendszer hiba visszaállítás

Valamennyi felsorolt hiba megsz nte esetén az Általános rendszer hiba visszaállítás üzenetkód kerül továbbításra.

Általános rendszer felügyeleti hiba visszaállítás

A panel Általános rendszer felügyelet visszaáll üzenetkódot, illetve zóna b vít esetén Zóna b vít felügyelet visszaáll üzenetkódot is küld a hiba megsz nte után.

Megjegyzés: Ha a PC5132 modulnak van felügyeleti hibája, akkor Zóna b vít felügyelet hiba riasztás kerül átvitelre, akkor is, ha csak vezeték nélküli kulcsok vannak beléptetve a rendszerbe.

[347] Egyéb karbantartási üzenetkódok**1., 2. Telefonszám FTC visszaállási hiba kód**

Ha a panel sikertelenül próbálkozott kommunikálni a felügyeleti egységgel, akkor a hibajelzés aktiválódik. A következő sikeres hívásnál átküldi a hibás kommunikáció jelzést is. Sorrendben a régi eseményeket, majd hibás kommunikációt, végül az új eseményeket.

Az eseménytár 75%-ig megtelt kód

Az eseménytár az utolsó letöltés óta 75%-ig megtelt, közel van a teljes telít dés, ill. az esemény felülírásból származó adatvesztés, ezért szükséges lehet az újabb esemény letöltés.

Megjegyzés: Az  verziójú panelek esetén a 75 % -ig megtelt eseménytár jelentés nem kerül bejegyzésre.

DLS kapcsolódás BE

Ezt a üzenetkódot küldi a rendszer, a DLS-en keresztüli programozás kezdetekor (PC-Link, vagy visszahívásos mód). A gyári beállítás: 00, nem kerül kommunikálásra.

DLS kapcsolódás KI

Ezt a üzenetkódot küldi a rendszer, a DLS-en keresztüli programozás végekor. A gyári beállítás: 00, nem kerül kommunikálásra.

Általános zónahiba riasztás

Ezt a üzenetkódot küldi a rendszer, a DEOL kett s lezáróellenállásos módban rövidzár érzékelésekor, vagy rádiós eszköz felügyeletének hiányakor.

Általános zónahiba visszaállítás

Ezt a üzenetkódot küldi a rendszer, a hiba állásakor.

Rendellenesség (mulasztás) kód

Ezt a üzenetkódot küldi a rendszer, ha a beállított id n belül nincs élesítés, vagy mozgás a Rendellenesség (mulasztás) opciónak megfelelő en.

Általános zóna alacsony akkumulátor feszültség riasztás

Rádiós eszköz akku hibája esetén küldi ezt a üzenetkódot a rendszer.

Általános zóna alacsony akkumulátor feszültség visszaállítás

Ezt a üzenetkódot küldi a rendszer, ha a vezeték nélküli eszköz akku hibája helyreállt.

Telepít i belépés

Ezt a üzenetkódot küldi a rendszer, programozás kezdetekor. A gyári beállítás: 00, nem kerül kommunikálásra.

Telepít i kilépés

Ezt a üzenetkódot küldi a rendszer, a programozás végekor. A gyári beállítás: 00, nem kerül kommunikálásra.

[348] Teszt átvitel üzenetkódok**Séta teszt vége kód**

Ezt a üzenetkódot küldi a rendszer, ha a séta tesztet befejezik.

Séta teszt kód

Ezt a üzenetkódot küldi a rendszer, ha elkezdik a séta tesztet.

Periodikus teszt átviteli kód hibajelzés esetén

Ezt a üzenetkódot küldi a rendszer, ha periodikus teszt idejekor az alábbi hibák közül legalább egy fennáll:

- T z zóna hiba (1-64, 2 vezetékes)
- Akkumulátor hiba
- T z zóna riasztás (1-64, 2 vezetékes)
- Tápegység hiba (Aux)
- Sziréna áramkör hiba
- T z szabotázs / Alacsony érzékenység
- Modul felügyelet
- T z zóna kiiktatva
- Földhiba a PC5700-nál
- T z felügyeleti hiba
- TLM hiba
- AC hiba
- FTC hiba

Periodikus teszt átviteli kód

A beállított rendszerességgel küldött teszt jelzés.

Rendszer teszt kód

Ezt a üzenetkódot küldi a rendszer, ha felhasználói tesztet aktiválnak a billenty zetr l.

[349] PC5700 Karbantartási üzenetkódok**PC5700 Föld hiba**

Ezt a üzenetkódot küldi a rendszer, ha a PC5700-as föld hibát érzékel.

PC5700 Föld hiba visszaállítás

Ezt a üzenetkódot küldi a rendszer, ha a PC5700-as föld hibája megsz nt.

PC5700 TLM vonal 1 hiba

Ezt a üzenetkódot küldi a rendszer, ha a PC5700-as TLM hibát érzékel.

PC5700 TLM vonal 1 hiba visszaállítás

Ezt a üzenetkódot küldi a rendszer, ha a PC5700-as TLM hibája megsz nt.

PC5700 TLM vonal 2 hiba

Ezt a üzenetkódot küldi a rendszer, ha a PC5700-as TLM hibát érzékel.

PC5700 TLM vonal 2 hiba visszaállítás

Ezt a üzenetkódot küldi a rendszer, ha a PC5700-as TLM hibája megsz nt.

[350] Kommunikátor formátum – opciók

Megjegyzés: A harmadik telefonszám követi az els telefon-szám kommunikációs formátumát.

A panel többféle kommunikációs formátum bármelyikére programozható telefonszámonként. A következő formátumok lehetségesek: impulzus formátum (10 és 20 BPS), Contact ID, SIA, Residential, Pager, Privateline, Scantronics 4-8-1, Robofon, CESA2000 formátum. Az alábbiakban az egyes formátumok jellemz it ismertetjük.

Üzenetkódok

- SIA formátum esetén a '0' érvényes az ügyfélszámban és a üzenetkódban. (A '00' érték tiltott.)
- Contact ID formátum esetén a '0' nem érvényes sem az ügyfélszámban és sem a üzenetkódban. (Helyette "Hex A" karaktert kell programozni.)
- Impulzus formátum esetén a '0' nem érvényes sem az ügyfélszámban és sem a üzenetkódban. (Helyette "Hex A" karaktert kell programozni.)
- SIA formátum 300 Baud FSK-t használ a kommunikációhoz. Az azonosító kód 4 vagy 6 számjegyes, az összes üzenetkód 2 számjegyes. A SIA formátum esetén átküldésre kerül a 4 vagy 6 számjegyes azonosító, egy 2 számjegyes osztályozó kód és egy 2 számjegyes üzenetkód. A 2 számjegyes osztályozó kód el re programozott a panelban.

Contact ID formátum - 03

A Contact ID gyors kommunikálására szolgáló speciális formátum, az impulzus helyett tone üzemmódot használ. A gyors információ közlés érdekében lehet séget nyújt több információ továbbítására is. Például a Contact ID az 1. zónán történt riasztás egyszer jelentése helyett a riasztás típusának továbbítására is alkalmas (pl. be/kilépés riasztás).

Ha Contact ID automatikus üzenetkódok használata opcióit választjuk, akkor a panel automatikusan generálja a üzenetkódokat minden eseményre.

Ha a Contact ID programozott üzenetkódok használata opció engedélyezett, a programozáshoz valamennyi továbbítani kívánt eseményhez két számot kell bevinnünk a külön Contact ID táblázatban megadottak alapján. Ez a két számjegy a riasztás típusát azonosítja. Az összes többi információt, köztük a zóna számot is a panel automatikusan generálja.

Megjegyzés. Ha az automatikus Contact ID kódküldést használjuk, a panel automatikusan generálja a zóna illetve felhasználói kódok számait, szükségtelenné téve ezek programozását.

Megjegyzés: A Zóna alacsony feszültség és Zónahiba események nincsenek azonosítva, ha programozott kódküldést használunk.

Ha a Contact ID automatikus kódküldést használjuk, a panel a következő képpen m kódik:

- Ha egy esemény üzenetkódja [00], akkor a panel nem hívja a felügyeleti állomást.
- Ha egy esemény üzenetkódja [01] és [FF] között van programozva, a panel automatikusan generálja a zóna, illetve felhasználói kód számát.

Ha a Contact ID programozott kódküldést használjuk, a panel a következő képpen m kódik:

- Ha egy esemény üzenetkódja [00] vagy [FF], akkor a panel nem hívja a felügyeleti állomást.
- Ha egy esemény üzenetkódja [01] és [FE] között van programozva, a panel elküldi az eseménykódot.

Kiegészít megjegyzések a Contact ID-hez.

Az azonosító számok négy számjegyesek.

Ha az azonosító szám '0' számjegyet tartalmaz, helyettesítjük "Hex A" -val.

Valamennyi üzenetkód két karakteres kell legyen.

A '0' szerepel az eseménykódban, helyette "Hex A" -t kell programoznunk.

Ha azt szeretnénk, hogy a panel valamely eseményr l ne küldjön jelentést, akkor az adott esemény üzenetkódját programozzuk [00] vagy [FF]-re kell programozni.

SIA (2. Szint) formátum - 04

Az SIA olyan speciális formátum, amely gyors kommunikációt biztosít a frekvencia billenty zést (FSK) használva. A SIA automatikusan generálja az átvitt jel típusát (behatolás, t z, pánik, stb.). A zóna, vagy a felhasználó kódjának azonosítására két számjegyes üzenetkód szolgál.

Ha az SIA automatikus üzenetkódot küld opció engedélyezett, a panel az alábbiak szerint m kódik:

- Ha valamely üzenetkód [00], akkor a panel nem hívja a felügyeleti állomást.
- Ha valamely esemény üzenetkódja [01] - [FF] közé esik, akkor a panel automatikusan generálja a zóna- vagy a felhasználói kód számát.
- A kiiktatott zónák mindig azonosításra kerülnek, amikor részleges élesítés történik.

A Kommunikátor hívásirányítás opciók események (pl. nyitás/zárás) jelentésének tiltására szolgál. Ha valamennyi Nyitás/Zárás üzenetkódot [00]-ra programozzuk, akkor a panel nem küld jelentést.

Ha az SIA automatikus üzenetkódot küld opciót letiltjuk, akkor a panel az alábbiak szerint m kódik:

- Ha valamely üzenetkódot [00]-ra, vagy [FF]-re programoztuk, akkor a panel nem hívja a felügyeleti állomást.
- Ha valamely üzenetkód [01] - [FE] közé esik, akkor a panel a programozott üzenetkódot küldi.
- A kiiktatott zónák nem kerülnek azonosításra, amikor részleges élesítés történik.

Megjegyzés: Ha SIA automatikus kódküldés opciót használjuk, ne programozzuk a második telefonszám kommunikációs formátumát SIA típusúra!

Megjegyzés: A Zóna alacsony feszültség és zónahiba események nincsenek azonosítva, ha programozott kódküldést használunk.

Residential tárcsázás - 06

Ha a Residential tárcsázás van programozva, és egy kommunikációt kiváltó esemény történik, a panel rákapcsolódik a telefonvonalra és tárcsázza a megadott szám(ka)t. Amikor a tárcsázás kész, a panel kiad egy azonosító(ID) jelet és vár a handshake-re (nyomja meg valamely gombot 1, 2, 3, 4, 5, 6, 7, 8, 9, 0, * vagy #). A várakozás ideje a Tárcsázás utáni várakozás a handshake-re szekcióban állítható be. A kapcsolatot létrejöttkor a panel riasztási hangot ad a telefonvonalon keresztül 20 másodpercig. Ha több riasztás fordul el ugyanazon id ben, akkor csak egy hívás történik a megadott számon. Ezt a formátumot használva az azonosító szám és az üzenetkód értéke bármi lehet '01' és 'FE' között. A hibás kommunikáció nem okoz hibajelzést ennél a formátumnál.

Privateline formátum - 09

A Privateline formátum esetén a zóna riasztások a felhasználó telefonjára kerülnek jelzésre. Amikor egy kommunikációra programozott esemény történik, akkor a panel beemeli a vonalat és tárcsázza a programozott számot. A panel 3 másodpercenként kett t csipog a vonalba. Ez jelzi a felhasználónak, amikor fogadja a hívást, hogy a panel hívja.

A felhasználónak nyugtáznia kell a hívást valamely gombot lenyomva az 1, 2, 3, 4, 5, 6, 7, 8, 9, 0, * vagy # közül telefonkészüléken. A várakozási id a Tárcsázás utáni várakozás a handshake-re szekcióban állítható be.

A panel megfelel számú csipogással jelzi, hogy mely zónán történt riasztás (pl.: 3 csipogás = zóna 3).

A felhasználónak nyugtáznia kell a riasztást valamely gombot lenyomva az 1, 2, 3, 4, 5, 6, 7, 8, 9, 0, * vagy # közül telefonkészüléken. Ha panelnek újabb riasztási eseményt kell kommunikálnia, akkor következik ismét a megfelel számú csipogás. Ez követ en a felhasználónak ismét le kell nyomnia egy gombot a jelzés nyugtázására. Ha nincs további riasztás, akkor a panel bontja a hívást.

Ezt a formátumot használva az azonosító szám és az üzenetkód értéke bármi lehet '01' és 'FE' között.

Pager formátum - 05

Mindegyik telefonszám kommunikációs formátuma programozható Személyhívó formátumra. Egy esemény el fordulásaakor a Kommunikátor hívásirányítás opciók valamely Pager formátumú telefonszámhoz irányítják a hívást, a panel személyhívást kezdeményez.

A személyhívó hívásakor különleges karakterek használata is szükséges a helyes m kódés érdekében.

Ezek a hexadecimális (HEX) értékek és azok funkciók a következ k:

"Hex A" - nem használt

"Hex B" - nyomógombos telefonon (touch tone) a [*] billenty t szimulálja

"Hex C" - nyomógombos telefonon a [#] billenty t szimulálja

"Hex D" - tárcsahang keresés

"Hex E" - két másodperc szünet

"Hex F" - telefonszám vége jelöl

A panel egy alkalommal kísérli meg a személyhívó hívását. A telefonszám tárcsázása után a panel azonosító számot és üzenetkódot küld, majd a [#] billenty vel ("Hex C") zárja az üzenetet.

A panel nem képes annak megállapítására, hogy a személyhívó hívása sikeres volt-e. Kommunikációs hiba jelzése csak akkor történik, ha a panel a maximális híváskísérleteket megpróbálta, de így sincs sikeres kommunikáció.

Megjegyzés: Nem használható a "Hex C" üzenetkódkban, személyhívó formátum esetén. A "Hex C" a [#]-nek felel meg, ami a személyhívónál az üzenet végét jelenti.

Megjegyzés: Ha a panel foglalt jelzést azonosít, újra megkísérli a személyhívást. Az újrahívási kísérletek maximális száma a Szekció [165]-ben állítható be. Személyhívó formátum használata esetén az kényszerített tárcsázást le kell tiltani.

Megjegyzés: Személyhívó formátum használata esetén a telefonszám végének jelzésére két "Hex E"-t kell programozni.

Impulzus formátum - 01, 02, 07, 08

A választott impulzus formátumnak megfelel en a panel az alábbiak szerint kommunikál:

- 3/1, 3/2, 4/1, vagy 4/2
- 10 vagy 20 BPS
- 1400, vagy 2300 Hz handshake
- nem kiterjesztett

1600 Hz handshake opciót engedélyezve, a kommunikátor válaszolni fog az 1600 Hz-es handshake-re, az 1 és 2-es Kommunikációs Formátum használatakor. Amikor a normál handshake opció engedélyezett, a kommunikátor a BPS formátum által meghatározott handshake-re válaszol. (1400 Hz vagy 2300 Hz)

Kiegészít információk az Impulzus formátumokhoz

A '0' karakter nem küld impulzust, kitölt számjegyként használjuk.

Azonosító számok programozásakor négy karakter bevitele szükséges.

Három karakteres azonosító szám programozásakor a negyedik karakter a '0' kell, hogy legyen. Ez a kitölt számjegy szerepét tölti be.

Ha egy azonosító szám a '0' karaktert is tartalmazza, akkor e helyett "Hex A"-t kell programozni. Példák:

- a [123] 3 karakteres azonosító programozása: [1230]
- a [4079] 4 karakteres azonosító programozása: [4A79]
- az [502] 3 karakteres azonosító programozása: [5A20]

Üzenetkódok programozásakor két karaktert kell bevinnünk.

Egy karakteres üzenetkódok használata esetén a második karaktert 0-nak kell programoznunk. A '0' programozását a "Hex A" bevitelével végezhetjük el. Példák:

- a [3] 1 karakteres üzenetkód programozása: [30]
- a [30] 2 karakteres üzenetkód programozása: [3A]

Ha azt szeretnénk, hogy a panel valamely eseményr l ne küldjön jelentést, akkor az adott esemény üzenetkódját programozzuk [00]-ra, vagy [FF]-re.

Scantronics formátum - 10

Ez a DTMF formátuma következ ket küldi egy eseménykor:

- egy 4 számjegyes azonosító
- nyolc 1 számjegyes jelentési csatorna (esemény kód)
- egy 1 számjegyes állapot információ

A program automatikusan generálja a az esemény kódját a hívásirány csoportnak megfelel en.

	Csatornák								
	1	2	3	4	5	6	7	8	
aaaa	x	x	x	x	x	x	x	x	i
Azonosító kód	Esemény kód								Állapot információ

A üzenetkódokat a zónákhoz és eseményekhez a következ szerint kell programozni. Üzenetkódok programozásakor két karaktert kell bevinnünk: XY.

X= csatorna 1-8

Y= eseménykód 0-9

Ha a felügyeleti állomás a Scantronics 5100 vev egység, akkor az eseménykód 1-6 lehet csak.

Például: Ha a zóna 3 üzenetkódja 31, a panel 1-et küld át a 3-as csatornán. A panel 5-öt küld át a többi csatornán, tehát az esemény: 5 5 1 5 5 5 5 5

A panel a következ állapot információkat tudja átküldeni a zónához kapcsolódóan:

7= Riasztás, Szabotázs, Visszaállítás, Nyitás & Zárás

8= Hiba és visszaállása

9= Teszt átvitel

A példának megfelelő en a panel által küldött kódsor:

aaaa 55155555 7

Ha azt szeretnénk, hogy a panel valamely esemény l ne küldjön jelentést, akkor az adott esemény üzenetkódját programozzuk [00]-ra, vagy [FF]-re.

Robofon formátum - 12

A panel képes Robofon formátumban küldeni a jelentéseket a távfelügyeletre. A nálunk nem használt formátum bemutatása az angol leírásban található.

200 Baud FSK - CESA formátum - 13

A panel képes 200 Baud FSK - CESA formátumban küldeni a jelentéseket a távfelügyeletre. A nálunk nem használt formátum bemutatása az angol leírásban található.

Telefonvonal figyelés (TLM)

A panel figyelemmel kíséri a telefonvonal meglétét és esetleges megszakadásakor hibát jelez. TLM engedélyezve opció esetén a panel minden 10 másodpercben megvizsgálja a vonalat. Ha a telefonvonal feszültsége 3 V alatt van a TLM hiba késleltetés szekcióban beprogramozott kísérletek után is, a panel jelzi a hibát. Alapállapotban az ellen rzések száma 3. [000] és [255] között bármilyen számú próbálkozás beprogramozható a TLM hiba késleltetés szekcióban. Így a telefonvonal pillanatnyi kimaradása nem okoz hibát.

TLM hiba sípolás élesítés Alatt opció engedélyezett, akkor TLM hiba esetén élesített állapotban a billenty zet sípolni fog. A sziréna kimenet aktiválásához engedélyezni kell a TLM hiba hangos élesítés Alatt opciót.

A hibahelyzet elmúltával a panel TLM visszaállítás üzenetkódot küld. Minden esemény, amely a telefonvonal kimaradása alatt történt, jelentésre kerül.

[351]-[376] Hívásirány opciók

Kommunikátor hívásirányítás opcióval meghatározható, hogy esemény el fordulásokor melyik telefonszámot hívja a panel.

A következ hívásirány csoportok vannak:

- 1) PARTÍCIÓ X Riasztás és visszaállítás
- 2) PARTÍCIÓ X Nyitás és zárás
- 3) PARTÍCIÓ X Szabotázs és visszaállítás
- 4) Karbantartási riasztások és visszaállítás
- 5) Rendszer teszt átvitel

Csoportonként a következ hívásirányok állíthatók be:

- | | |
|---------|--|
| Opció 1 | 1. telefonszám (3. telefonszám tartalék) |
| Opció 2 | 2. telefonszám |
| Opció 3 | 1. Telefonszám Links-en (3. tartalék) |
| Opció 4 | 2. Telefonszám Links-en |
| Opció 5 | 1. Alternatív kommunikátor |

[377] Kommunikációs változók

Riasztás számláló (riasztás / visszaállítás)

Riasztás számláló (szabotázs / visszaállítás)

Riasztás számláló (karbantartás / visszaállítás)

A riasztás számláló funkció segít annak megakadályozásában, hogy egy „megfutott kommunikátor” a felügyelet vev - egységét lekösse. A Zóna riasztások, Zóna szabotázsok és Szerviz jelek számára különböz határértékek programozhatók. Miután a panel egy eseménynél a meghatározott számot elérte, többé már nem küld jelentést az eseményr l mindaddig, míg a riasztás számláló vissza nem áll.

Például, ha a Zóna riasztások riasztás számláló határértéke [003], akkor a panel csak 3 riasztási jelet küld az egyes riasztás számlálóval ellátott zónák esetében mindaddig, míg a riasztás számlálót nem töröljük. A sziréna kimenet is csak 3 eseményig lesz aktív, utána nem. A riasztás számláló a globális zónákon csak egyszer kerül rögzítésre a „System Area” alatt.

Megjegyzés: Bármely partíció élesítésekör, vagy minden nap éjfélkor a Riasztás számláló resetelésre kerül. A visszaállást követ en a panel újra a szokásos módon kommunikál.

Átviteli késleltetés

Az átviteli késleltetést a különféle riasztások átvitelének a késleltetésére használjuk. Amikor egy zónát megsértünk és ezzel riasztást váltunk ki, akkor elindul az Átviteli késleltetés id zít . Amikor letelik, a panel a programozott eseménykódot továbbítja a felügyeletre. Ha a rendszert hatástalanítják a késleltetés letelte el tt, akkor nem kerül átvitelre a riasztás. Az Átviteli késleltetés zónajellemz határozza meg, hogy mely zónáknál legyen ilyen tulajdonság.

AC hiba kommunikáció késleltetés

Annak érdekében, hogy a rövid ideig tartó, átmeneti feszültség kimaradás esetén a panel ne küldjön AC kimaradás hiba üzenetkódot, kívánt id tartamra AC hiba kommunikációs késleltetés programozható. Ha az AC hiba kommunikációs késleltetés 000-ra van programozva, AC kimaradás hiba üzenetkód azonnal átvitelre kerül.

Megjegyzés: A késleltetés a Szekció [382] Opció 6 állításával órában vagy percben adható meg.

Megjegyzés: Az AC hibajelzés azonnal átvitelre kerül, ha [000]-ként van programozva.

TLM hiba késleltetés

A panel 3 másodpercenként ellen rzi a telefonvonalat. Ha a telefonvonal feszültsége 3 V alatt van a TLM hiba késleltetés szekcióban beprogramozott kísérletek után is, a panel jelzi a hibát. Alapállapotban az ellen rzések száma 2. [000] és [255] között bármilyen számú próbálkozás beprogramozható a TLM hiba késleltetés szekcióban. Így a telefonvonal pillanatnyi kimaradása nem okoz hibát.

Teszt átvitel id köz (vezetékes)

A kommunikációs kapcsolat meglétének ellen rzése érdekében a panel tesztjelek továbbítására programozható. A panel küldhet Periodikus teszt átvitel üzenetkódot a programozott Teszt átviteli id ben. A Teszt átviteli ciklus a tesztek közt eltelt napok számát határozza meg. Ha a teszt továbbítás idejét a megel z nél alacsonyabb értékre programozzuk, akkor a rendszer a következ továbbítás el tt megvárja az eredeti periódus leteltét, és csak ezt követ en számol az új id köz-zel. Függs a [023] Opció 4-es pontjától és a [702] Opció 3-as pontjától, melyek segítségével beállítható az id köz percben, órában, napban.

Zóna alacsony akkumulátor átviteli késleltetés

Alacsony akkufeszültség átviteli késleltetés (Vezeték nélküli zónáknál) (napokban).

Ha vezeték nélküli eszközöket használ, a panel figyeli az eszközök akkujának állapotát. Ha ilyen el fordul, akkor általános alacsony akku hibát azonnal jelzi a billenty zeten, de a felügyeletre csak kés bb küldi. A panel a felügyeletre történ jelentést az Alacsony akku átviteli késleltetés opcióban beállított napig nem teszi meg. Ez lehet séget ad arra, hogy kicseréljük a telepet a jelentés el tt. A Zóna alacsony akkumulátor helyreállítás üzenetkód nincs késleltetve.

Megjegyzés: Miután a panel elküldött egy alacsony akku hibát egy vezeték nélküli eszközr l, addig nem küld a többi eszközr l ilyen eseménykódot, amíg az els eszköz hibája vissza nem áll.

Rendellenesség (mulasztás) átviteli ciklus

A mulasztás opció arra jó, hogy a panel figyelje a rendszer aktivitását. Ha a Rendellenesség átviteli késleltetés letelik, akkor a panel Rendellenesség üzenetkódot küld felügyeletre és az eseménytárba is rögzítésre kerül.

Ha a rendszer Aktivitás mulasztás figyelésre van programozva, akkor az id zít t órákban kell programozni. Az id zít az alábbi esetekben indul el:

- 1 Amikor a rendszert otthonmaradó (Stay) üzemmódban élesítik.
- 2 Amikor a rendszert hatástalanítják.
- 3 Amikor egy zónát megsértenek és visszaáll mialatt a rendszer hatástalan vagy otthonmaradó élesítésben van (követ , késleltetett követ , követ otthonmaradó / távozó és késleltetett otthonmaradó / távozó zónák).

Az aktivitás mulasztás id zít nem m ködik, ha a rendszer távozó (Away) módban élesedik. A [*][1] paranccsal kiiktatott zónák nem resetelik az id zít t.

Ha a rendszer élesítés mulasztásra van programozva, akkor az id zít t napokban kell programozni. Az id zít minden hatástalanításakor újra indul.

Riasztás (Kommunikáció) törlési id ablak

Miután az Átviteli késleltetés letelik és zónariasztás átküldésre kerül, megnyílik a törlési id ablak. Ha ezalatt érvényes kód bevitelére kerül sor, akkor a Riasztási kommunikáció törlőve üzenetkódot küldi a felügyeleti állomásra a rendszer. Ha a felügyeleti állomás fogadta az eseményt, akkor a billenty zet visszacseng.

[378] A teszt átvitel id pontja

Itt lehet beállítani, hogy mikor küldje a periodikus teszt jelzést a központ. Az id pontot 24 órás id formátumban kell megadni 0000-2359. A tiltáshoz írjon be 9999-et.

[379] Periodikus DLS id pontja

Lehet ség van a periodikus DLS-re, minden nap ugyanabban az id pontban. Az id pontot 24 órás id formátumban kell megadni 0000-2359. A véletlen id beállításához írjon be 9999-et. A funkció tiltásához írjon be FFFF-et

[380] Els kommunikációs opció kód

Opció	Elnevezés	Allapot	Alap	Leírás
1	Kommunikátor	BE	X	Kommunikátor engedélyezve A rendszer kommunikátorának engedélyezésével az összes esemény, melynek érvényes üzenetkódja van, átküldésre kerül az esemény el fordulásokor.
		KI		Kommunikátor tiltva A jelentések kommunikációja tiltva. A DLS letöltési kapcsolat, ekkor is m ködhet.
2	Visszaállítás kommunikálása	BE		Visszaállítás sziréna kikapcsolási id után A panel Zóna visszaállítás üzenetkódot küld abban az esetben, ha a Sziréna kikapcsolási id letelt és a zóna nyugalomban van. Ha az id zítés lejártával a zóna nincs nyugalomban, akkor a üzenetkód küldése csak a zóna nyugalomba állását követ en, vagy a rendszer hatástalanításakor történik. <i>Megjegyzés: 24 órák zónák nem küldik a helyreállást, míg helyre nem állnak.</i>
		KI	X	Visszaállítás a zónát követi A panel a zóna nyugalomba állását követ en azonnal Zóna visszaállítás üzenetkódot küld, függetlenül attól, hogy a riasztás kimenet aktív-e, vagy sem. <i>Megjegyzés: 24 órák zónák addig nem küldik a helyreállást, míg fizikailag helyre nem állnak.</i>
3	Tárcsázás típusa	BE		Impulzus tárcsázás A panel mindig impulzus tárcsázást használ.
		KI	X	DTMF tárcsázás A panel DTMF módban tárcsáz (tone üzemmód).
4	Kapcsolás impulzus tárcsázásra	BE		Kapcsolás impulzus tárcsázásra 5. próbálkozásnál engedélyezésekor a panel impulzus tárcsázásra vált az ötödik híváskísérlétnél.
		KI	X	DTMF tárcsázás minden hívásnál A panel mindig DTMF tárcsázást hajt végre.
5	3. telefonszám engedélyezése	BE		3. telefonszám engedélyezve A harmadik telefonszám használható. Vagy változtatva kíséri meg az els , ill. a harmadik számmal a felügyelet elérését, vagy csak akkor fogja hívni, ha az els telefonszámon nem jön létre sikeres kommunikáció (kommunikációs hiba = FTC). <i>Megjegyzés: A Harmadik Telefonszám nem tölti be a Második Telefonszám tartálékának szerepét</i>
		KI	X	3. telefonszám tiltva A harmadik telefonszám nem használható.
6	3. telefonszám hívása	BE		Felváltva tárcsáz (1. és 3. között) A panel változtatva kíséri meg az els , ill. a harmadik számmal a felügyelet elérését.
		KI	X	1. szám után, 3. szám hívása Csak akkor fogja hívni, ha az els telefonszámon nem jön létre sikeres kommunikáció (FTC hiba lép fel).
7	Kés bbi felhasználásra	BE		
		KI	X	
8	Rendellenesség (mulasztás)	BE		Rendellenesség (mulasztás) követi a zónaaktivitást (órák) A mulasztás opció arra jó, hogy a panel figyelje a rendszer aktivitását. Ha a rendszer zóna mulasztás figyelésre van programozva, akkor az id zít t órákban kell programozni.
		KI	X	Rendellenesség (mulasztás) élesítést követi (napok) A mulasztás opció arra jó, hogy a panel figyelje a rendszer aktivitását. Ha a rendszer élesítés mulasztásra van programozva, akkor az id zít t napokban kell programozni. Az id zít minden hatástalanításakor újraindul.

[381] Második kommunikációs opció kód

Opció	Elnevezés	Allapot	Alap	Leírás
1	Billenty zeti jelzés riasztás utáni nyitásnál	BE		Billenty zeti jelzés riasztás utáni nyitásnál engedélyezve Ha sikeresen jelentette a felügyelet felé a központ a riasztás utáni nyitás jelentést, akkor a billenty zeten figyelmeztet hangjelzést ad (8 csippanás).
		KI	X	Billenty zeti jelzés riasztás utáni nyitásnál tiltva Ha sikeresen jelentette a felügyelet felé a központ a riasztás utáni nyitás jelentést, akkor a billenty zeten nem ad figyelmeztet hangjelzést.
2	Szirénajelzés riasztás utáni nyitásnál	BE		Szirénajelzés riasztás utáni nyitásnál engedélyezve Ha sikeresen jelentette a felügyelet felé a központ a riasztás utáni nyitás jelentést, akkor a szirénán figyelmeztet hangjelzést ad (8 csippanás).
		KI	X	Szirénajelzés riasztás utáni nyitásnál tiltva Ha sikeresen jelentette a felügyelet felé a központ a riasztás utáni nyitás jelentést, akkor a szirénán nem ad figyelmeztet hangjelzést.
3	SIA üzenetkódok	BE		SIA programozott üzenetkódot küld A programozott üzenetkódokat küldi át a rendszer. A 00, ill. FF-re programozott jelentéseket nem küldi át a rendszer.
		KI	X	SIA automatikus üzenetkódot küld Az automatikus üzenetkódokat küldi át a rendszer. Itt csak a 00-ra programozott jelentéseket nem küldi át a rendszer.
4	Zárás meger sítés	BE		Zárás meger sítés engedélyezett A billenty zet hangjelzést ad a zárás jelentés sikeres beküldésekor (8 csippanás).
		KI	X	Zárás meger sítés tiltva A billenty zet nem ad hangjelzést a zárás jelentés sikeres beküldésekor.
5	Telefonsz. 1 & 3 Behallgatás	BE	X	Telefonszám 1 & 3 Behallgatás engedélyezve (PC5900) A felügyeleti állomás PC5900-os modulon keresztüli behallgatásának engedélyezése az 1. és 3. telefonszámmra.
		KI		Telefonszám 1 & 3 Behallgatás tiltva (PC5900) A felügyeleti állomás PC5900-os modulon keresztüli behallgatásának engedélyezése az 1. és 3. telefonszámmra.

6	Telefonszám 2 Behallgatás	BE	X	Telefonszám 2 Behallgatás engedélyezve (PC5900) A felügyeleti állomás PC5900-os modulon keresztül behallgatásának engedélyezése az 2. telefonszámmra.
		KI		Telefonszám 2 Behallgatás tiltva (PC5900) A felügyeleti állomás PC5900-os modulon keresztül behallgatásának engedélyezése az 2. telefonszámmra.
7	Contact ID üzenetkódok	BE		Contact ID programozott üzenetkódot küld A programozott üzenetkódokat küldi át a rendszer. A 00-ra, ill. FF-re programozott jelentéseket nem küldi át a rendszer.
		KI	X	Contact ID automatikus üzenetkódot küld Az automatikus üzenetkódokat küldi át a rendszer. Itt csak a 00-ra programozott jelentéseket nem küldi át a rendszer.
8	Kés bbi felhasználásra	BE		
		KI	X	

[382] Harmadik kommunikációs opció kód

Opció	Elnevezés	Allapot	Alap	Leírás
1	Contact ID. Részleges zárás azonosító	BE		Contact ID. Részleges zárás azonosító = 5 Contact ID kommunikációs formátum esetén a részleges zárás azonosítója 5.
		KI	X	Contact ID. Részleges zárás azonosító = 4 Contact ID kommunikációs formátum esetén a részleges zárás azonosítója 4.
2	Séta teszt kommunikáció	BE		Riasztási kommunikáció engedélyezve séta teszt alatt Zónariasztás jelentéseket küld a rendszer a séta teszt alatt a felügyeletre.
		KI	X	Riasztási kommunikáció tiltva séta teszt alatt Zónariasztás jelentéseket nem küld a rendszer a séta teszt alatt a felügyeletre.
3	Riasztási kommunikáció törlés üzenet	BE		Riasztási kommunikáció törlés üzenet engedélyezve A billenty zeten az üzenet megjelenésének engedélyezése, az átviteli késleltetés alatt. Ez az üzenet 5 másodpercig jelenik meg minden a partícióhoz tartozó billenty zeten. Nyugtázni lehet felhasználói kóddal, hatástalanítási gombbal, vagy kulcsos kapcsolós zónával. <i>Megjegyzés: "Kommunikáció törölve" üzenet a szöveges billenty zeten, "CC" ikon az IKON billenty zeten.</i>
		KI	X	Riasztási kommunikáció törlés üzenet tiltva Az üzenet tiltása
4	Hívásvárakoztatás törlés	BE		Hívásvárakoztatás törlés engedélyezve A Szekció [304]-ben beállított kód engedélyezése. Ezt a kódot tárcsázza a kommunikátor a hívás el tt, hogy letiltsa a hívásátírányítást. Telefonszámonként csak az els próbálkozás alkalmával tárcsázza ezt a kódot.
		KI	X	Hívásvárakoztatás törlés tiltva Nincs használatban a kód.
5	T-Link	BE		T-Link modul engedélyezve PC-Linken keresztül kapcsolt T-Link kommunikációs modul használatának engedélyezése.
		KI	X	T-Link modul tiltva A modul nincs engedélyezve.
6	AC hiba átvitel késleltetése	BE		AC hiba átvitel késleltetése órában A Szekció [377]-en belül beállított késleltetési id órában értend .
		KI	X	AC hiba átviteli késleltetése percben A Szekció [377]-en belül beállított késleltetési id percben értend .
7	Residential tárcsázás próbálkozása	BE		Próbálkozás 1 A tárcsázási kísérletek száma 1 a Residential formátum esetén
		KI	X	Próbálkozás a beállított A tárcsázási kísérletek száma követi a beállított értéket Residential formátum esetén is
8	Kés bbi felhasználásra	BE		
		KI	X	

[383] Negyedik kommunikációs opció kód

Opció	Elnevezés	Allapot	Alap	Leírás
1	Azonosító kód	BE		Azonosító kód követi a telefonszám sorszámát Az 1-es telefonszámmra a [311] szekció, a 2-es telefonszámmra a [312] szekció kódszámát küldi a rendszer.
		KI	X	Azonosító kód követi a partíció számát Minden esemény a megfelelő partíció azonosítóval kerül átküldésre.
2-8	Kés bbi felhasználásra	BE		
		KI	X	

[389] T-Link hiba ellen rzési id zít

Másodpercekben programozható id zít , mely meghatározza a T-Link modul ellen rzései közötti id t. Alapállapotban az id zít értéke 7. [001] és [255] között bármilyen érték beállítható.

5.6 Letöltés

Letöltéssel a vezérl panel egészének programozása lehet vé válik számítógép, modem és telefonvonal segítségével. Valamennyi funkció, változtatás és állapot információk (pl. hibahelyzetek és nyitott zónák) megtekintése, ill. programozása lehetséges letöltéssel.

Megjegyzés: A panel élesztésekor a letöltés 6 óra id tartamig engedélyezett. Így lehet ség nyílik letöltésre billenty zeti programozás nélkül.

Megjegyzés: Ha egy kommunikációt kiváltó esemény történik és a panel kommunikátora programozva van, akkor megszakítja a kapcsolatot a letölt számítógéppel és elküldi az eseménykódokat a felügyeletre. (Kivételek: teszt jelentés.)

Ha az Üzenetrögzít / Kett s hívás opció engedélyezett (vagy a 6 óra id tartam alatt a panel élesztése után) a panel válaszolni fog a bejöv hívásokra a következ képpen:

1. A panel 1 vagy 2 csengetést hall, majd megszakad a csengetés.
2. Ekkor elindul az id zít .
3. Ha újabb csengetést észlel, mielőtt letelik az Üzenetrögzít / Kett s hívásid zít ideje, a második bejöv hívásra azonnal válaszol.

A panel azonnal kapcsolatot teremt és elkezd dik a letöltés, hacsak a Visszahívás opció nem engedélyezett. Ha engedélyezett, akkor a panel és a számítógép is lekapcsolódik a vonalról. Ez után a panel felhívja a Letölt számítógép telefonszámát, melynek várnia kell a hívásra. Ha a számítógép válaszol, megkezd dik a letöltés.

Ha a Felhasználó által engedélyezett DLS ablak be van kapcsolva, a felhasználó engedélyezheti a letöltést a [*][6][Mesterkód][5] beütésével, a beállított id tartamra. A bekapcsolástól számított hat óra id tartam után a panel nem válaszol a bejöv hívásokra, ha csak az Üzenetrögzít / Kett s hívás opció engedélyezett, vagy a Csengetések száma nem [0]-ra van programozva.

Ha a Felhasználó által indított hívás engedélyezett, akkor a felhasználó a [*][6][mesterkód][6] beütésével felhívhatja a letölt számító gépet.

A Letöltési felhasználói kód és a Panel azonosító kód a biztonságos és megfelel azonosítást szolgálja. Mind a panelnek, mind a számítógépnek ugyanolyan információkkal kell rendelkezni a DLS megkezdéséhez.

A letöltéshez szükséges id nagymértékben csökkenthet a PC-Link kábel segítségével. Ez az adapter biztosítja a megfelel kapcsolatot a helyi letöltéshez. Helyi letöltés engedélyezése PC-Linken keresztül úgy történik, hogy beütjük [*][8][Telepít i kód][499][Telepít i kód][499]. A letöltés alatt minden billenty zet érvénytelen lesz. Az állapot LED-ek mutatják a rendszer pillanatnyi állapotát azon a billenty zeten, amelyen a kapcsolatot engedélyeztük.

Megjegyzés: Ha a címkéket töltjük fel/le az LCD billenty zetr l, akkor a DLS szoftver csak a 8. slotra beléptetett LCD billenty zetr l tudja fogadni/küldeni ezeket a címkéket. Egy rendszeren belül az 1.0 és 2.0 verziószámú billenty zetek nem alkalmazhatók egyszerre.

Abban az esetben, ha az Automata eseménytár feltöltés engedélyezve van, és miután a panel elkommunikálta az Eseménytár 75%-ig megtelt jelentést a felügyeletre, a panel felhívja letölt számító gépet. A DLS szoftver feltölti az eseménytárat. A megfelel m ködéshez a Letölt számító gép telefonszámának programozva kell lennie, és annak várnia kell a hívásra. Ha a számítógép válaszol, megkezd dik a letöltés.

[401] Els letöltési opciós kód

Opció	Enevezés	Állapot	Alap	Leírás
1	Letöltési válasz (Üzenetrögzít / Kett s hívás)	BE		Letöltési válasz (Üzenetrögzít / Kett s hívás) engedélyezve Ha ez az opció engedélyezett (vagy a 6 óra id tartam alatt a panel élesztése után) a panel válaszolni fog a bejöv hívásokra a következ képpen: A panel 1 vagy 2 csengetést hall, majd megszakad a csengetés. Ha újabb csengetést észlel, miel tt letelik az Üzenetrögzít kett s hívásid zít ideje, a második bejöv hívásra azonnal válaszol.
		KI	X	Letöltési válasz (Üzenetrögzít / Kett s hívás) tiltva A panel nem használja a kett s hívási opciót.
2	DLS ablak	BE	X	Felhasználó engedélyezheti a DLS ablakot [*][6][mesterkód][5] paranccsal engedélyezheti a felhasználó a 6 órás id ablakot, mely alatt a kett s hívással a központ válaszol a bejöv hívásokra. Az ablak a teljes 6 óra alatt nyitva van.
		KI		Felhasználó nem engedélyezheti a DLS ablakot A felhasználó nem engedélyezheti a DLS ablakot.
3	Visszahívás	BE		Visszahívás engedélyezve A panel kapcsolatot teremt, majd lekapcsolódik a vonalról. Ez után a panel felhívja a Letölt számító gép telefonszámát és vár a válaszra. Ha a számítógép válaszol, megkezd dik a letöltés.
		KI	X	Visszahívás tiltva A panel kapcsolatot teremt, majd megkezd dik a letöltés, nincs visszahívás.
4	Felhasználó által indított hívás	BE		Felhasználó által indított hívás engedélyezve A felhasználó a [*][6][mesterkód][6] beütésével felhívhatja a letölt számító gépet.
		KI	X	Felhasználó által indított hívás tiltva A felhasználó nem hívhatja fel a letölt számító gépet.
5	Automata eseménytár feltöltés	BE		Automata eseménytár feltöltés engedélyezve Miután a panel elkommunikálta az Eseménytár 75%-ig megtelt jelentést a felügyeletre, a panel felhívja letölt számító gépet. A DLS szoftver feltölti az eseménytárat.
		KI	X	Automata eseménytár feltöltés tiltva Nincs automatikus eseménytár feltöltés.
6	Kés bbi felhasználásra	BE		
		KI	X	
7	Kés bbi felhasználásra	BE		
		KI	X	
8	Kés bbi felhasználásra	BE		
		KI	X	

Megjegyzés: A T-Linken keresztüli DLS programozáshoz a Szekció [401] Opció 1-nek engedélyezve kell lennie, vagy a Szekció [406]-ban kell beállítani a csengetések számát.

Megjegyzés: Az Opció 2 használata szükséges a T-Linken keresztüli DLS letöltéshez.

Megjegyzés: Az Opció 3 és 4 nincs hatással a T-Linken keresztüli DLS letöltéshez.

[402] A letölt számító gép telefonszáma (32 számjegy)

A letölt számító gép telefonszáma max. 32 számjegyes lehet. (Lsd. Kommunikátor telefonszámok programozása részt.)

[403] Letöltés hozzáférési kódja

A Letöltési felhasználói kód a biztonságos és megfelel azonosítást szolgálja. Mind a panelnek, mind a számítógépnek ugyanolyan információkkal kell rendelkezni a DLS megkezdéséhez.

[404] Letöltési panel azonosító kód

A Panel azonosító kód a biztonságos és megfelel azonosítást szolgálja. Mind a panelnek, mind a számítógépnek ugyanolyan információkkal kell rendelkezni a DLS megkezdéséhez.

[405] Üzenetrögzít / kett s hívás id zít

Ha az Üzenetrögzít / kett s hívás opció engedélyezett (vagy a 6 óra id tartam alatt a panel élesztése után) a panel válaszolni fog a bejöv hívásokra a következ képpen:

1. A panel 1 vagy 2 csengetés után felveszi, majd megszakítja a vonalat.
2. Ekkor elindul az id zít .
3. Ha újabb csengetést észlel, miel tt letelik az Üzenetrögzít / kett s hívásid zít ideje, a második bejöv hívásra azonnal válaszol.

[406] Csengetések száma válaszáshoz

A panel ennyi csengetés után próbál meg kapcsolatot teremteni és elkezdeni a letöltést. A gyári alapérték 000, ekkor nem veszi figyelembe a csengetések számát. Érvényes adat: 000-020.

[499][Telepít i kód][499] PC-Link kezdeményezése**(helyi letöltés)**

A letöltéshez szükséges id nagymértékben csökkenthet a PC-Link kábel segítségével. Ez az adapter biztosítja a megfelelő kapcsolatot a helyi letöltéshez. Helyi letöltés engedélyezése PC-Linken keresztül úgy történik, hogy beütjük [*][8][Telepít i kód][499][Telepít i kód][499]. A letöltés alatt minden billentyűzet érvénytelen lesz. Az állapot LED-ek mutatják a rendszer pillanatnyi állapotát azon a billentyűzeten, amelyen a kapcsolatot engedélyeztük.

Megjegyzés: A panel nem képes PC-Link kapcsolatra, ha a telefonos kommunikáció folyamatban van.

A következő lépéseket követve aktiválhatja a DLS kapcsolatot.

1. módszer (ha még nem csatlakoztatta a számítógépet és a központot:

1. lépés: Indítsa el a DLS kapcsolatot
2. lépés: Csatlakoztassa a PC-Link kábelt a számítógép és központ közé. Ezután programozható a központ.

(A PC-Link csatlakozó csatlakoztatása után automatikusan indul a kapcsolat!)

2. módszer (ha már csatlakoztatta a számítógépet és a központot:

1. lépés: Indítsa el a DLS kapcsolatot
2. lépés: Engedélyezze a panel billentyűzetén a PC-Link kapcsolatot a [*][8][Telepít i kód][499] [telepít i kód][499]. Ezután programozható a központ.

A DLS szoftverben a FELTÖLTÉS a PANELRŐL történik, míg a LETÖLTÉS a PANELRA irányul.

5.7 PGM Attribútumok

A PGM kimeneteknek nem csak a típusát, hanem az attribútumát is be kell programozni a helyes m kódés érdekében. A [09] és [10] kimeneti típusoknak saját attribútumaik vannak, melyek a leírásuknál megtalálhatók.

A PGM attribútumok az alapbeállításra térnek vissza, ha PGM típust változtatunk.

Megjegyzés: Figyelmesen válassza ki a kimenetek típusát/állapotát, nehogy nemkívánatos állapot forduljon el AC feszültség kimaradása és visszaállása esetén.

Mindig figyeljen oda a kimenetek invertálására, hogy esetleges tápkimaradásakor ne hogy nem kívánt állapot forduljon el .

Megjegyzés: A [3] attribútumnak bekapcsolva kell lennie a [16] PGM típusoknál.

Ha több PGM kimenetet programozunk ugyanarra a típusra egy rendszerben, akkor az [1], [2] és [5] attribútumoknak ugyanannak kell lenni! Ez a kikötés nem érvényes a [09] és [10] típusú kimeneteknél.

Alapból az összes PGM kimenet a Partíció 1-hez van rendelve. Ha más partíciónál kell m kódnie a PGM kimenetnek, akkor a PGM kimenetek partícióhoz rendelését el kell végezni.

[501]-[514] PGM Attribútumok

Attribútum	BE	KI
PGM típusok [01],[03]...[08],[11]..[22],[25],[26],[28],[33],[34]		
[1] – [2]	Kés bbi felhasználásra, KI állapotba kell lennie a megfelelő m kódéshez.	
[3]	Valós kimenet A kimenet aktiválódáskor földhöz kapcsol. (Kivétel 03-as opció, Érzékel újraindítás)	Invertált kimenet A kimenet aktiválódáskor a földt l elkapcsol.
PGM típusok [03],[13],[14],[19]-[22]		
[4]	Id zítet impulzus A kimenet az id zítés idejére aktív lesz, amikor a felhasználó aktiválja.	Kimenet BE/KI A kimenet be és kikapcsol, amikor a felhasználó aktiválja.
PGM típusok [03],[19]-[22]		
[5]	Felhasználói kód szükséges A kimenet aktiválásához kód kell.	Felhasználói kód nem szükséges A kimenet aktiválásához nem kell kód.
PGM típusok [09] Rendszer hibák		
[1]	Szerviz szükség	
[2]	AC hiba	
[3]	TLM hiba	
[4]	FTC hiba	
[5]	Zónahiba	
[6]	Zóna rongálás / szabotázs	
[7]	Zóna akku hiba	
[8]	Id elvesztése	
PGM típusok [10] Rendszer esemény		
[1]	Betörés esemény	
[2]	T z esemény	
[3]	Támadás (Pánik) esemény	
[4]	Orvosi esemény	
[5]	Felügyelt esemény	
[6]	Els bbség esemény (Gáz, h , stb.)	
[7]	Támadás (Holdup) és kényszerített kód használat esemény	
[8]	Id zítés követése / Id zítet impulzus A kimenet az id zítés idejére aktív lesz. <i>Megjegyzés: Ha a Rendszer esemény id zítés követ , akkor minden attribútumnak BE állapotba kell lennie.</i>	Kapcsolt Érvényes kód beírásáig aktív a kimenet
PGM típusok [31] Alternatív kommunikátor		
[1]	T z esemény	
[2]	Pánik esemény	
[3]	Betörés esemény	
[4]	Nyitás / zárás esemény	
[5]	Zóna automata kiiktatás	
[6]	Orvosi esemény	
[7]	Rend rségi kód	
[8]	Impulzus A kimenet az id zítés idejére aktív lesz.	Kapcsolt Érvényes kód beírásáig aktív a kimenet

PGM típusok [32] Nyitás riasztás után		
[1]	Kés bbi felhasználásra	
[2]	Kés bbi felhasználásra	
[3]	Kés bbi felhasználásra	
[4]	Kés bbi felhasználásra	
[5]	Kés bbi felhasználásra	
[6]	Kés bbi felhasználásra	
[7]	Kés bbi felhasználásra	
[8]	Impulzus A kimenet a PGM id zít idejéig aktív lesz.	Kapcsolt Érvényes kód beírásáig aktív a kimenet
PGM típusok [29], [35]..[41] Zónakövet		
[1]	Kés bbi felhasználásra	
[2]	Kés bbi felhasználásra	
[3]	Valós kimenet A kimenet aktiválódáskor földhöz kapcsol.	Invertált kimenet A kimenet aktiválódáskor a földt l elkapcsol.
[4]	Kés bbi felhasználásra	
[5]	Kés bbi felhasználásra	
[6]	Kés bbi felhasználásra	
[7]	Kés bbi felhasználásra	
[8]	'ES' A kimenet a meghatározott zónák ES kapcsolata esetén lesz aktív.	'VAGY' A kimenet a meghatározott zónák VAGY kapcsolata esetén lesz aktív.

[551]-[564] Kimenetek partícióhoz rendelése

Alap beállításaként, minden kimenet az 1-es partícióhoz van rendelve. Ezáltal a megfelel hozzárendelést el kell végezni a helyes m kódés érdekében a Szekció [551]–[564]-ben. Az 1-8 fények az 1-8 partíciót jelölik, ezek az 1-8 számokkal kapcsolhatóak ki és be. A 'Rendszer' opciókra nincs hatással a partíció hozzárendelés. A PGM típusok [29], [35]..[41] Zónakövet kimenet esetén a megfelel zónák választhatóak ki a 8 zónából.

5.8 Kib vített üzenetkódok

[601]-[604] Zárási (élesítési) üzenetkódok, 33-95 felh. kód

Ha valamelyik partíciót élesítik, akkor ezt a kódot küldi át, hogy azonosítható legyen ki (melyik kódhely) élesítette a rendszert.

[605]-[608] Nyitási (hatástalanítási) üzenetkódok, 33-95 felhasználói kód

Ha valamelyik partíciót hatástalanítják, akkor ezt a üzenetkódot küldi át, hogy azonosítható legyen ki (melyik kódhely) hatástalanította a rendszert.

5.9 Kib vített hatástalanítási opciók

[681]-[684] Automata hatástalanítási id pont

A nyolc partícióra külön automata hatástalanítási id állítható be. Minden napra külön id pontokat lehet beállítani. A beírható értékek óra:perc-ben adható meg: 0000-2359, 9999 a tiltás ideje.

vasárnap	[][] [][]
hétfő	[][] [][]
kedd	[][] [][]
szerda	[][] [][]
csütörtök	[][] [][]
péntek	[][] [][]
szombat	[][] [][]

[691]-[698] Automata hatástalanítási ünnepnap táblázat

A nyolc partícióra külön automata hatástalanítási ünnepnap táblázat adható meg. Partíciónként 14 dátum adható meg, hat számjeggyel. Egy dátum a hónap, nap, év sorrendben, mindegyik két számjeggyel adható meg. A partíció nem hatástalanítódik a megadott dátum alkalmával. A tiltáshoz a 999999-et kell megadni.

5.10 Nemzetközi beállítások

[700] Automatikus óra utánállítás

Ebben az utasításban lehet korrigálni az óra pontatlanságát. A panel ebben a szekcióban programozható arra, hogy minden nap végén az utolsó percet az id zít hány másodpercnek számolja. Az értéke 01-99 lehet, ez gyárilag 60 másodperc.

Példa 1: Az óra késik naponta 9 másodpercet. **Megoldás:** Programozzuk a beállítási értéket 51 másodpercre (a gyári 60 helyett) a minden nap utolsó perce szekcióban [700]. Ez által a panel órája átugorja ezt a 9 másodpercet, helyrehozva a problémát.

Példa 2: Az óra naponta 11 másodpercet siet. **Megoldás:** Programozzuk a beállítási értéket 71 másodpercre (a gyári 60 helyett) a minden nap utolsó perce szekcióban [700]. Ez által a panel órája 9 másodperccel tovább számol, helyrehozva a problémát.

Megjegyzés: Ha az automata élesítés idejét 23:59-re programozzuk, akkor bármely változtatás az Óra beállítás szekcióban kihát az el riasztás idejére.

[701] Els nemzetközi opciós kód

Opció	Elnevezés	Allapot	Alap	Leírás
1	AC	BE	X	AC 50 Hz A hálózati frekvencia 50 Hz.
		KI		AC 60 Hz A hálózati frekvencia 60 Hz.
2	Id alap	BE		Id alap bels kristály A nem stabil hálózati frekvencia miatt, a beépített kristály szolgáltat pontos id alapot.
		KI	X	Id alap az AC hálózat Az id alapot a váltakozó áram adja.
3	Élesítés tiltás	BE		AC/DC hiba élesítés tiltása engedélyezve Amikor az AC/DC élesítés tiltása opció engedélyezett, akkor a panelt nem lehet élesedni AC (hálózati tápellátás) vagy DC (akkumulátor) hiba esetén. A rendszert addig nem lehet élesíteni, amíg a hálózati vagy az akkumulátor hiba meg nem sz nik. Ha nincs AC vagy DC hiba, a felhasználó megkísérelheti a rendszer élesítését, a panel automatikusan ellen rzi az akkumulátort a központi panelel és a modulokon. Ha az akkumulátor jó, a rendszer élesíthet , ha rossz, akkor nem.
		KI	X	AC/DC hiba élesítés tiltása tiltva Ha az AC/DC élesítés tiltása opció nincs engedélyezve, a panel nem végez tesztet a tápellátás meglétére l, és így a felhasználó élesítheti a rendszert AC vagy DC hiba esetén is.

4	Kapcsolt rendszer szabotázs	BE		Minden szabotázs telepít i újraindítást igényel A rongálás/szabotázs esetén a [*][8][Telepít i kód] bevitelle szükséges ahhoz, hogy a rendszer újra élesíthet legyen. Automata élesítés és Kulcsos kapcsolóról történ élesítés sem lehetséges bármely rendszer szabotázs hiba esetén.
		KI	X	Minden szabotázs követi a visszaállást Nem kell programozói belépés, hogy élesíthet legyen a rendszer.
5	Felhasználói kód hossz	BE		6 számjegy felhasználói kód A felhasználói kódok 6 számjegyesek lesznek. Mesterkód: 123456, Telepít i kód: 555555, felhasználói kód: XXXX00
		KI	X	4 számjegy felhasználói kód A felhasználói kódok 4 számjegyesek lesznek. Ha volt kód programozva, akkor az utolsó 2 számjegyet törli a rendszer.
6	Foglalt hang	BE		Foglalt vonalhang azonosítás engedélyezve A panel érzékeli a foglalt jelzést a felügyeleti állomás felől, és a beállított id vel (Késlettelés a hívási próbálkozások között) kés bb kezd újra a kommunikációs kísérletet.
		KI	X	Foglalt vonalhang azonosítás tiltva Nincs azonosítva a foglalt jelzés.
7	Akkumulátor töltés	BE		Nagy áramú akkumulátor töltés Megközelít leg 700 mA-es töltés.
		KI	X	Normál akkumulátor töltés Megközelít leg 400 mA-es töltés.
8	Kommunikáció prioritás	BE	X	Normál kommunikációs prioritás A riasztási események (zóna riasztás, [F] gomb, [A] gomb, [P] gomb, kényszerített kód használata, zóna b vít felügyeleti hiba, két vezetékes füstérzékel) megszakítja a DLS, Escort, behallgatási vagy Downlook kapcsolatot.
		KI		UL kommunikációs prioritás Minden esemény kivéve a tesztek (periodikus teszt, periodikus teszt hiba esetén, rendszer teszt) megszakítja a DLS, Escort, behallgatási vagy Downlook kapcsolatot.

[702] Második nemzetközi opciók kód

Opció	Elnevezés	Allapot	Alap	Leírás
1	Impulzus tárcsázás arány	BE		33 / 67 Impulzus tárcsázás jel / Szünet arány 33 / 67 Európai szabvány
		KI	X	40 / 60 Impulzus tárcsázás jel / Szünet arány 40 / 60 Észak Amerikai szabvány
2	Er ltetett tárcsázás	BE	X	Er ltetett tárcsázás engedélyezve A panel tárcsázni fog a tárcsahang meglétére való tekintet nélkül. Az összes próbálkozás így m kódik.
		KI		Er ltetett tárcsázás tiltva A panel nem tárcsáz a tárcsahang megléte nélkül.
3	Teszt átvitel gyakoriság	BE		Vezetékes vonal teszt átvitel id köz percben A Szekció [377]-ben beállított tesztátviteli gyakoriságot (hetedik opció) percekben számolja a rendszer.
		KI	X	Vezetékes vonal teszt átvitel id köz napban A Szekció [377]-ben beállított tesztátviteli gyakoriságot napokban számolja a rendszer.
4	Handshake	BE		1600 Hz handshake Impulzus formátumnál a handshake frekvencia.
		KI	X	Normál handshake Impulzus formátumnál a handshake frekvencia a formátum által meghatározott.
5	Azonosító (ID) hang	BE		Azonosító (ID) hang engedélyezve A panel egy impulzus jelet ad a telefonvonalon, jelezve, hogy rákapcsolódott a vonalra.
		KI	X	Azonosító (ID) hang tiltva A panel nem ad jelzést
6	Azonosító (ID) hang frekvencia	BE		2100 Hz
		KI	X	1300 Hz
7	DLS ablak	BE		DLS ablak 1 órára engedélyezve, egyszer A DLS ablak csak az els órában van nyitva, az els sikeres le/feltöltés végéig.
		KI	X	DLS ablak 6 órán át engedélyezve A DLS ablak 6 órán keresztül nyitva van. Ezalatt többször elvégezhet a le/feltöltés.
8	Szirénajelzés FTC esetén	BE		Szirénajelzés FTC esetén, ha éles FTC hiba esetén élesített állapotban a sziréna kimenet aktiválódik a Sziréna kikapcsolási id ig vagy a hatástalanításáig.
		KI	X	FTC csak hibajelzés éles állapotban is Csak a billenty zet hangjelz je fog jelezni hiba esetén.

[703] Késlettelés a hívási (tárcsázási) kísérletek között

Normál (er ltetett) tárcsázásnál, a panel rákapcsolódik a telefonvonalra (felveszi a telefont), és 5 másodperc vár a tárcsahangra, megszakítja a vonalat, és vár 20 másodpercet, a panel rákapcsolódik a telefonvonalra, és ismét 5 másodpercet vár a tárcsahangra, A panel a tárcsa hangra való tekintet nélkül tárcsázni fog. Ha nem jön össze megfelelő handshake kapcsolat 40 másodpercen belül, a panel befejezi a hívást. Az itt beállítható id elteltével kezd a következő hívási kísérletet.

5.11 Modul programozás

A központhoz számos, különböző funkciót ellátó modult lehet csatlakoztatni. Minden modul részletes programozási leírása megtalálható a modul dobozában.

PC5400 Szekció [801]

PC5900 Audió Interfész Modul Szekció [802]

A PC5900 Audió Interfész lehet séget nyújt, hogy akár 4 mikrofon és 2 hangszóró csatlakoztatására.

Mindezek mellett lehet ség van a felügyelet számára a behallgatásra a védett térbe. Ekkor a felügyelet kiválaszt egy interkom állomást, beszéd/behallgatás, on-line id t a kapcsolatban. A behallgatás funkció engedélyezhet bármely telefonszámon.

Alternatív kommunikációs modul Szekció [803]

PC5132 Szekció [804]

PC5100 Szekció [805]

T-Link Szekció [851]

5.12 Speciális telepít i funkciók**[899] Template programozás**

A szekción belül a következő sorrendben állíthatja be a megfelelő értékeket.

1. Zóna, ill. kommunikátor opciók
2. Els telefonszám (32 számjegy) Szekció [301]
3. Rendszerazonosító kód Szekció [310]
4. Partícióazonosító kódok Szekció [311]
5. A letöltés hozzáférési kódja Szekció [403]
6. Partíció 1 1-es belépési késlettelés Szekció [005] [01] els érték
7. Partíció 1 Kilépési késlettelés Szekció [005] [01] harmadik érték
8. Telepít i kód Szekció [006]

Miután beírta a Telepít i kódot, a billenty zet visszatér az alap programozói menübe.

A Template programozás részletes leírása a 6. fejezetben található meg.

[900] Panel verzió kijelzése

Ebben a szekcióban megtekinthet a központ szoftver verziója.

[901] Telepít i sétateszt engedélyezése / tiltása

A Telepít i sétateszt segítségével megbizonyosodhatunk róla, hogy a központ minden zónája megfelel en m ködik-e. A [24] típusú zónát nem lehet tesztelni ilyen módon.

Miel tt megkezdene a tesztet, ellen rizza:

1. A panel hatástalanítva van.
2. A billenty zet elsőtétítés opció ki van kapcsolva.
3. A folyamatos t z szíréna opció ki van kapcsolva.
4. Az átviteli késleltetés tiltva van.

Megjegyzés: A t z hibákat nem lehet kimutatni ezzel a tesztel. Minden kimenet aktiválódni fog a séta teszt alkalmával minden partícióban.

A teszt elindítása a következ :

1. Lépjen be a Telepít i programozásba
2. Lépjen be a Szekció [901]-be

Abban az esetben, ha valamelyik zóna nyitott, a panel két másodpercre m ködésbe hozza a szíréna kimenetet, az eseményt rögzíti az eseménytárban, a riasztást pedig jelenti a központi felügyeletnek. A teszt alatt a zónákat többször is lehet ellen rizni. Ellen rizza az eseménytárat, hogy minden zóna és az [F], [A], [P] gombok megfelel en m ködnek-e.

Megjegyzés: Ha nincs a zónákban mozgás, akkor a panel 15 perc után kilép a programozói sétateszt üzemmódból.

A teszt leállítása az alábbiak szerint történik:

1. Lépjen be a Telepít i programozásba
2. Lépjen be a Szekció [901]-be.

Megjegyzés: A riasztási memória törl dik, amikor belépünk a teszt módba. Amikor a teszt kész, a memória fény világít, jelzi a tesztelt zónákat. A fény kialszik a következ élesítés után.

Megjegyzés: Amíg a Sétateszt folyamatban van, mindhárom LED (Bekapcsolva, Üzemkész, Hiba) gyorsan villog. A Sétateszt kezdetekor és végekor megfelel jelzések kerülnek kommunikálásra.

[902] Modul felügyelet újraindítása

A panel automatikusan sorra veszi a rendszer összes modulját az indítás után. A keresés befejeztével (kb. egy perc elteltével) a rendszer rögzíti az észlelt modulokat. Ha a PC5132 modulba legalább egy eszköz szériaszáma nincs programozva, akkor az nem jelenik meg a modulok között.

Ha egy modul eltávolít a rendszerb l, azt a panellel tudatni kell. A modul eltávolításához szüntesse meg a kapcsolatot a KEYBUS-al, és indítsa újra a rendszer felügyeletet a Szekció [902] alapján. Az újraindítás után a panel felismeri, majd felügyeli az összes még létez modul.

Megjegyzés: a modulok beléptetése és törlése egy percet vesz igénybe. Miel tt belép a Szekció [903]-ba vegye figyelembe ezt az id t.

[903] Modul felügyelet kijelzés

A zóna fények világítani fognak, annak megfelel en, hogy a panel a rendszer mely modulját találta meg. Az LED billenty zet segítségével a modulok sorra vehet k, az alábbi lista szerint:

LED	1-8	Billenty zet #1-#8
LED	9-14	Zónák B vít 1-6
LED	15	PC5100
LED	16	Zónák B vít 7
LED	17	PC5132
LED	18	PC5208
LED	19	PC5204
LED	20	PC5400
LED	21	PC59XX
LED	22	Alternatív kommunikátor
LED	23	DLM-4L v1.0
LED	24	Escort5580
LED	26-29	PC5200 1-4

Ha valamely modul annak ellenére, hogy be van kötve, mégsem jelentkezik, az alábbi okai lehetnek:

- Nincs csatlakoztatva a KEYBUS-hoz.
- Hiba a KEYBUS vezetékezésében.
- A modul 330 méternél messzebb van a panelt l.
- A modul nem kap tápellátást.
- A PC5132 vev höz nincs eszköz programozva.

Megjegyzés: Az LCD5500 v2.0 és alacsonyabb verziójú billenty zeteken a modulok kijelzése nem tökéletes!

[904] Vezeték nélküli modul elhelyezés teszt

További információ a PC5132 Telepít i kézikönyvben

Két számjegyes zónaszám alapján adó/modul választás (zóna 01-32).

[#] kilépés vagy 20 másodperc múlva kilép.

Az elhelyezési teszt 3 eredménnyel zárulhat, ezek a különböző típusú billenty zeteken különféleképpen jelennek meg:

Jó 1. fény világít „GOOD” egy hangjelzés
Rossz 3. fény világít „BAD” három hangjelzés

[989] Mesterkód gyári visszaállítás

A [989][Telepít i kód][989] beírásával visszaállítható a gyári alapértékre (1234) a Mesterkód.

[990] Telepít i kizárás engedélyezés

Telepít i kizárás választása esetén hardver reszet nem lehetséges. A panel feszültség alá helyezésekor hangjelzéssel jelzi a kizárást (a telefonrelé 10-szer kattán). A Szoftver reszet-re nincs hatással az opció, (valamennyi programozási opció gyári alapértékre áll).

Programozói Kizárás engedélyezése az alábbiak szerint történik:

1. Lépjen be a telepít i programozásba
2. Lépjen be a Szekció [990]-be
3. Űsse be az Telepít i kódot
4. Űsse be újra a Szekció [990]-et

[991] Telepít i kizárás tiltva

Telepít i kizárás tiltásakor a panel valamennyi programozást gyári alapértékre állít amennyiben a központon hardver reszet történik.

Telepít i kizárás tiltása az alábbiak szerint történik:

1. Lépjen be a telepít i programozásba
2. Lépjen be a Szekció [991]-be
3. Űsse be az Telepít i kódot
4. Űsse be újra a Szekció [991]-et

Gyári alapértékek visszaállítása

Olykor szükségessé válhat a központ, vagy a hozzá kapcsolódó valamely modul gyári alapértékre állítása. Különféle gyári alapértékek lehetnek, ezek közé tartozik a központ, az ESCORT modul, a PC5132 Vezeték nélküli b vít és a PC5400 Printer modul alapértékre állítása.

Megjegyzés: A panel reszetelése nem állítja vissza gyári alapértékre a billenty zetet. Az LCD5500 és LCD5501 billenty zet reszeteléséhez nézze meg a programozási munkalapot. Az 55XXZ LED billenty zeteket manuálisan kell újraprogramozni a Szekció [000]-ba.

A központ gyári alapértékre állítása (hardver reszet)

1. Távolítsa el az AC és az akkumulátor csatlakozást a panelr l
2. Távolítsa el minden vezetékét a Zóna 1. és a PGM 1 csatlakozókból
3. Egy kis darab vezetékkel zárja rövidre a Zóna 1. és a PGM 1 csatlakozókat.
4. Adjon AC feszültséget a panelre.
5. Amikor a billenty zeten felvillan az 1 Zóna fény, a gyári alapértékre állítás befejez dött.
6. Távolítsa el az AC tápellátást a vezérl panelről.
7. Állítsa vissza az eredeti vezetékezést és élessze a központot.

Megjegyzés: A panel élesztéséhez AC tápfeszültség szükséges. A panel gyári alapértékre állítása akkumulátorról nem lehetséges!

A központ és egyéb modulok gyári alapértékre állítása (szoftver reszet)

1. Lépjen be a telepít i programozásba
2. Lépjen be a Szekció [99X]-be
3. Űsse be a Telepít i kódot
4. Űsse be újra a Szekció [99X] számot

A panel / modul néhány másodperc alatt gyári alapértékre áll. A billenty zet m kód képességének visszaállításakor az alapértékre állás befejez dött.

[993] LINKS2x50 gyári alapértékre állítása**[995] Escort 5580 gyári alapértékre állítása****[996] PC5132 gyári alapértékre állítása****[997] PC5400 gyári alapértékre állítása****[998] PC5900 gyári alapértékre állítása****[999] Központ panel gyári alapértékre állítása**

6. fejezet - Template programozás

Az alábbi fejezetben a speciális programozás áttekintése következik. Ezen programozási részen belül csak néhány speciális értéket lehet beállítani.

A template programozásba a [*][8][Telepít i kód][899] beírásával léphet be.

A szekción belül a következ sorrendben állíthatja be a megfelel értékeket.

9. Zóna, ill. kommunikátor opciók
10. Els telefonszám (32 számjegy) Szekció [301]
11. Rendszerazonosító kód Szekció [310]
12. Partícióazonosító kódok Szekció [311]
13. A letöltés hozzáférési kódja Szekció [403]
14. Partíció 1 1-es belépési késleltetés Szekció [005] [01] els érték
15. Partíció 1 Kilépési késleltetés Szekció [005] [01] harmadik érték
16. Telepít i kód Szekció [006]

Miután beírta a Telepít i kódot, a billenty zet visszatér az alap programozói menübe.

6.1 Zóna, ill. kommunikátor opciók

Egy 5 számjegyes számot kell megadni a megfelel értékekkel. A számjegyek értékének a meghatározása a következ listában olvasható:

1. számjegy

Érvényes érték: 1-6.

Az els 8 zóna beállítását határozza meg a táblázat alapján.

Érték	Zn1	Zn2	Zn3	Zn4	Zn5	Zn6	Zn7	Zn8
1	1	3	3	3	4	4	4	4
2	1	3	3	5	5	5	5	8
3	1	3	3	5	5	5	5	7
4	1	1	3	3	3	3	3	3
5	1	3	3	6	5	5	5	5
6	1	3	3	6	5	5	5	8

Zóna meghatározás:

- 1 1-es késleltetett
- 2 2-es késleltetett
- 3 Azonnali
- 4 Követ
- 5 Követ Otthonmaradó/Távozó
- 6 Késleltetett Otthonmaradó/Távozó
- 7 Késleltetett 24 óras T z (vezetékes)
- 8 Normál 24 óras T z (vezetékes)

2. számjegy

Érvényes érték: 1-3

A zónalezárást határozza meg a táblázat alapján.

Érték	Lezárás	Szekció [013] Opció 1	Szekció [013] Opció 2
1	NC	BE	KI
2	SEOL	KI	KI
3	DEOL	KI	BE

3. számjegy

Érvényes érték: 1-6.

Kommunikációs opciókat választhat ki a táblázatból.

Érték	Tel1	Progr. szekció	Tel2	Progr. szekció
1	Tiltva	[380] Opció 1 KI	Tiltva	[380] 1 BE
2	Automata SIA	[350] 1 04 [380] Opció 1 BE [381] Opció 3 KI	Automata SIA	[350] 2 04
3	Automata Contact ID	[350] 1 03 [380] Opció 1 BE [381] Opció 7 KI	Automata SIA	[350] 2 04 [381] Opció 3 KI
4	Automata SIA	[350] 1 04 [380] Opció 1 BE [381] Opció 3 KI	Residential	[350] 2 06
5	Automata Contact ID	[350] 1 03 [380] Opció 1 BE [381] Opció 7 KI	Residential	[350] 2 06
6	Automata Contact ID	[350] 1 03 [380] Opció 1 BE [381] Opció 7 KI	Automata Contact ID	[350] 2 03

4. számjegy

Érvényes érték: 1-8.

Üzenetkód küldési opciókat választhat ki a táblázatból.

Érték	Általános	Kiválasztott hibák	Nyitások/zárások	Zóna visszaállások	DLS/Telepít i be/kilépés
1	i			n	n
2	i	i		n	n
3	i		i	n	n
4	i	i	i	n	n
5	i	i			n
6	i		i		n
7	i	i	i		n
8	i				

i: az alábbi táblázatoknak megfelel en
 üres: a gyári beállításnak megfelel en
 n: tiltva

Általános:

Leírás	Tel1	Tel2	Szekció
Minden üzenetkód automatikus			Szekció [320]-[349], [601]-[608] FF
Riasztás / visszaállítás hívásirány	i		Szekció [351] Opció 1 BE Opció 2 KI
Szabotázs / visszaállítás hívásirány	i	i	Szekció [359] Opció 1 KI Opció 2 KI
Nyitás-zárás / visszaállítás hívásirány	i	i	Szekció [367] Opció 1 KI Opció 2 KI
Karbantartási riasztás / visszaállítás	i		Szekció [375] Opció 1 BE Opció 2 KI
Rendszer teszt átvitel hívásirányok	i	i	Szekció [376] Opció 1 KI Opció 2 KI

Kiválasztott hibák:

Hiba	Szekció [345] riasztások	Szekció [346] visszaállások
Akkumulátor	FF	FF
AC	00	00
Szíréná áramkör	FF	FF
T zhurok	FF	FF
Segéd tápegység	FF	FF
Telefon	00	00
Általános rendszer	00	00
Általános rendszer felügyelet	FF	FF

FF: Automata formátum esetén jelentve
 00: Tiltva

Nyitások/ zárások:

Felh.	Zárások üzenetkódjai								Szekció
1-8	51	52	53	54	55	56	57	58	[339]
9-16	61	62	63	64	65	66	67	68	[339]
17-24	71	72	73	74	75	76	77	78	[340]
25-32	81	82	83	84	85	86	87	88	[340]
33-40	FF	FF	FF	FF	FF	FF	FF	98	[601]
Felh.	Nyitások üzenetkódjai								Szekció
1-8	11	12	13	14	15	16	17	18	[342]
9-16	21	22	23	24	25	26	27	28	[342]
17-24	31	32	33	34	35	36	37	38	[343]
25-32	41	42	43	44	45	46	47	48	[343]
33-40	FF	FF	FF	FF	FF	FF	FF	98	[605]
Nyitás / zárás hívásirányok Tel2. engedélyezve									[367]

FF: Automata formátum esetén jelentve

00: Tiltva

Zóna visszaállások

Zónák	Zóna visszaállások üzenetkódjai								Szekció
1-64	00	00	00	00	00	00	00	00	[324]-[327]

FF: Automata formátum esetén jelentve

00: Tiltva

DLS/ Telepít i be/kilépés

Egyéb karbantartási üzenetkódok										Szekció	
FF	FF	FF	00	00	FF	FF	FF	FF	00	00	[347]

FF: Automata formátum esetén jelentve

00: Tiltva

5. számjegy

Érvényes érték: 1-3.

Érték	Szekció	DLS kapcsolat/ Visszahívás beállítás
1	[401] Opció 1 KI [401] Opció 3 KI [406] 0	Kett s hívás tiltva Visszahívás tiltva Csengetések száma: 0
2	[401] Opció 1 BE [401] Opció 3 KI [406] 9	Kett s hívás engedélyezve Visszahívás tiltva Csengetések száma: 9
3	[401] Opció 1 BE [401] Opció 3 BE [406] 9	Kett s hívás engedélyezve Visszahívás engedélyezve Csengetések száma: 9

6.2 Els telefonszám

Szekció [301]

6.3 Rendszerazonosító kód

Szekció [310]

6.4 Partícióazonosító kódok

Szekció [311]

6.5 A letöltés hozzáférési kódja

Szekció [403]

6.6 Partíció 1 1-es belépési késleltetés

Szekció [005] [01] els érték

6.7 Partíció 1 Kilépési késleltetés

Szekció [005] [01] harmadik érték

6.8 Telepít i kód

Szekció [006]

7. fejezet - T z felügyelet

Az alábbi fejezetben az összes T z zóna (mely programozható a PC1616/PC1832/PC1864 és PC5700 esetén) áttekintése következik. A t z zónák programozása hasonlóan történik, mint a behatolás jel z zónáké. Nézze át a zónák bekötéséhez, programozásához kapcsolódó fejezeteket.

Megjegyzés: A 2 vezetékes füstérzékel csak a meghatározott helyre köthet a PC1616/PC1832/PC1864 panelek esetében. Ez a PGM2 és az Aux+ csatlakozópontok.

7.1 Partíciók és T z rendszer beállítás

Egy épületen belüli t z rendszer nem bontható több partícióra, hogy a hang- és fényjelzéseket meg lehessen különböz ztetni, hogy egyik, vagy másik partícióból jött a jelzés.

Míg a rendszer behatolásjel része partícionálható, addig bármelyik zónán bármelyik partícióban keletkezik t zjelzés az összes t zjelz kimenet aktiválódik az összes partícióban.

A PC1616/PC1832/PC1864 két megvalósítási megoldást ad erre a problémára.

T zrendszer kialakítás 1

- Az összes t zjelz zóna egy partícióba tartozik.
- Legalább egy billenty zet azonos partícióban van t zjelz zónákkal.
- Egyéb típusú zónák szintén ehhez a partícióhoz vannak rendelve.

A vízáramlás és egyéb t z zónák a PC5700-as modulon, kijelzésre kerülnek autoléptetés módban az összes partíció és globális billenty zeten. Ha a PC5700-as modul zónája riasztásba kerül, akkor a t zjelzés bármelyik partíciós billenty zetr l csendesíthet és törölhet .

Ha a riasztás egy partíciós zónából jön, akkor t zjelzés csak a t z partíciós billenty zetr l csendesíthet és törölhet . A másik partíciós vagy globális billenty zetr l történ csendesítéshez a billenty zetet ideiglenesen a t z partícióba kell rendelni.

T zrendszer kialakítás 2

(Ajánlott kialakítás)

- Az összes t zjelz zóna az össze partícióba tartozik. Ne legyen 'csendes' programozású a t zjelz zóna.
 - Legalább egy billenty zet legyen bármelyik partícióban.
- A riasztás az összes billenty zeten autoléptetve kijelzésre kerül. A t zjelzés csendesítése és törlése bármelyik billenty zetr l megoldható A globális billenty zetet ideiglenesen hozzá kell rendelni valamelyik partícióhoz.

Megjegyzés: A Érzékel újraindítás kimenetet minden partícióhoz hozzá kell rendelni.

7.2 T z zónák

Minden zóna programozható t zjelz zónának. Ez a zóna mindig egy lezáró ellenállású alapállapotban nyitott kontaktusú riasztási kimenettel rendelkező érzékel khöz. Több érzékel párhuzamosan köthet egy zónán.

A vezérl panel felügyeli a zónát:

- Rövidzár: T z riasztás
- Nyitott hurok: Nincs lezáró ellenállás; a panel zónahibát jelez
- Földhiba: a földelés felé 40kOhm-nál kisebb ellenállás a PC5700-as modul földelési pontjától.

Tipikus t z érzékel eszközök, melyek ezzel a zónatípussal használhatóak:

- H érzékel k - fix h mérséklet és/vagy h sebesség
- T zjelz központ kimenetei riasztásra és hibajelzésre
- Kézi jelzésadó
- 4 vezetékes füstérzékel

Normál t zjelzés m kódése

Amikor egy t zjelz zóna riasztásba kerül, a panel aktiválja a riasztási kimenete(i)t, és azonnal jelentést küld a felügyeleti állomásra, ha programozott. A riasztási kimenet szaggatott: 1 mp jelez, 1 mp nem, vagy programozható egyéb figyelmeztet jelzésre is. Ha hiba jelzés van egy zónán, akkor az azonnal kijelzésre és kommunikálásra kerül. Minden billenty zet jelzi a hibát fényrel és tíz másodpercenként 2 csipogással. A billenty zet némitható bármely billenty lenyomásával.

Auto ellen rzött t z

Minden zóna programozható Auto ellen rzött t z zónának. Ez a zóna mindig egy lezáró ellenállású alapállapotban nyitott kontaktusú riasztási kimenettel rendelkező érzékel khöz. Több érzékel párhuzamosan köthet egy zónán.

A vezérl panel felügyeli a zónát:

- Rövidzár: T z riasztás
- Nyitott hurok: Nincs lezáró ellenállás; a panel zónahibát jelez
- Földhiba: a földelés felé 40kOhm-nál kisebb ellenállás a PC5700-as modul földelési pontjától.

Megjegyzés: Ezen a zónán csak törölhet füstérzékel k lehetnek. Ne keverjen különböz kontaktusú érzékel ket az Auto ellen rzött t z zónán.

Négy vezetékes füstérzékel k bekötése

A t z zónáknál leírt m kódés zóna. Az érzékel k tápellátását az AUX+ és a PGM1-4 között kell megoldani. A megfelelő PGM kimenetet (1-4) Érzékel újraindításra kell programozni. A PGM2 programozható a 2 vezetékes füstérzékel bemenetnek is, vagy 4 vezetékes füstérzékel reszetnek is, de ezt nem lehet egyszerre kihasználni.

Két vezetékes füstérzékel k bekötése

A PGM2 programozható 2 vezetékes füstérzékel k támogatására. Több érzékel is köthet párhuzamosan.

T z felügyeleti zóna

Ez a zóna mindig egy lezáró ellenállású alapállapotban nyitott kontaktusú riasztási kimenettel rendelkező érzékel khöz. Több érzékel párhuzamosan köthet egy zónán.

A vezérl panel felügyeli a zónát:

- Rövidzár: Felügyelt eszköz riasztása
- Nyitott hurok: Nincs lezáró ellenállás; a panel zóna hibát jelez

7.3 T z rendszer m kódési

Kézi riasztás csendesítés

Ha a panel riasztásba kerül és a riasztást megjelenít eszközök aktívak, akkor érvényes felhasználói kód beírására megsz nik a figyelmeztet jelzés - csendesítve lesz.

Automata riasztás csendesítés

Ha a panel riasztásba kerül és a riasztást megjelenít eszközök aktívak, akkor a programozott id után automatikusan csendesedik. A rendszer alapbeállítása esetén a csendesítés az utolsó riasztás jelzés után 4 perccel történik meg. Ha a t z riasztás id zít követése le van tiltva, akkor csak kézi csendesítésre van lehet ség. A Sziréna lekapcsolási id zít az els riasztáskor indul. Minden további riasztás újra indítja az id zít t.

Kézi érzékel újraindítás (*][7][2])

Az Érzékel újraindítás funkció a tárolós érzékel k újraindítását teszi lehetővé a felhasználók részére a *][7][2] beírására. A funkció m kódéséhez, az újraindítandó érzékel ket a programozható kimenetre kell kötni (PGM1-4 és AUX+).

A kimenet 5 másodpercre átvált, és elveszi a táplálást az érzékel t l.

AJÁNLÁS: A biztonság növelésének érdekében engedélyezze a kód kérését a *][7][2] aktiváláshoz, hogy csak érvényes felhasználói kóddal legyen lehetséges az érzékel újraindítása.

További riasztások m kódése

Ha a riasztás jelzés némítva lett -kézi, vagy automatikus úton- és további riasztás jelzés érkezik, a következő k történnek:

- Hallható és látható jelzés indul a programozásnak, kiépítésnek megfelelő en.
- A Sziréna lekapcsolási id , ha engedélyezett, újra indul a teljes id vel, mielőtt automata csendesítés lenne.
- Az új riasztás és az összes el z riasztás / hiba kijelzésre kerül.

Ha a riasztás még nem lett némítva, akkor a következők történnek:

- A Sziréna lekapcsolási időjele, ha engedélyezett, újra indul a teljes idővel, mielőtt automatá csendesítés lenne.
- Az új riasztás látszik a kijelzőn.

Auto-Léptetés az LCD billentyűzet kijelzőjén

Amikor egy esemény fellép, a riasztás és a hibák kijelzésre kerülnek az LCD billentyűzeteken. Ha egyszerre több riasztás vagy hiba is fennáll, akkor a billentyűzet folyamatosan lépteti az egyes események kijelzését. A felíratok a léptetett listában 2 másodpercre jelennek meg.

Bár a kritikus hibák kijelzésre kerülnek, az Auto-Léptetés csak a riasztás kijelzés esetén működik. Ha a riasztás van és nincs riasztás, a hiba kijelzésre kerül bármelyik billentyűzet; a hibajelzőfény és a csipogó jelez.

A következő események szerepelnek az Auto-Léptetésben:

- **T z riasztás [Zóna címke]:** Ez az üzenet tartozik az összes riasztásához. A zónák számai (címkei) sorrendben kerülnek kijelzésre.
- **T z hiba [Zóna címke]:** Ez az üzenet tartozik az összes riasztás szakadt hurok jelzéséhez. A zónák számai (címkei) sorrendben kerülnek kijelzésre.
- **Sziréna áramkör hiba:** Ez az üzenet jelenik meg, ha a PC1616/PC1832/PC1864 panel sziréna áramköre nyitott hurokot jelez.
- **Hibás kommunikáció:** Ez az üzenet jelenik meg, ha a panel nem tud jelentést küldeni a felügyeleti állomásra.

Az Auto-Léptetés leáll, ha érvényes felhasználói kódot adnak meg a riasztás jelzések csendesítéséhez.

T z hiba állapot

Minden esetben, mikor a panel hibát érzékel a billentyűzet hibajelzőfényjele és a 10 másodpercenként 2 rövid csipogást ad. Bármelyik billentyűzet lenyomva csendesíthető a hibajelzés. A hiba hangjelző újra csipog, ha újabb hiba lép fel.

T z zóna hiba

A riasztás hibát jelez a panel, ha bármelyik riasztás zóna nyitott állapotba kerül (szakadás).

AC hiba

AC hibát jelez a központ, ha AC hiba van a PC1616/PC1832/PC1864 panelen (nincs 16,5 VAC).

Akkumulátor hiba

Akkumulátor hiba keletkezik, ha a PC1616/PC1832/PC1864 panel akkumulátora nem jó (nincs, vagy rövidzárt).

Földhiba

A földelés felé 40kOhm-nál kisebb ellenállás a PC1616/PC1832/PC1864 panel EGND földelési pontjától. Illetve a földelés felé 40kOhm-nál kisebb ellenállás a PC5700-as modul földelési pontjától.

TLM Telefonvonal hiba

Ha a PC5700 modul 1 vagy 2 vonal bemenetén nem érzékeli a telefonvonalat, akkor hibát jelez. Ha a PC5700 modul csatlakoztatva van, akkor a panel csak mindkét telefonvonal hiánya esetén képes a hibát érzékelni.

FTC Kommunikációs hiba

Ha a panel nem képes a jelentést elküldeni a felügyeletre, akkor FTC hibát jelez.

AC jelentés átviteli késleltetés

Ha az AC hiba jelzés átküldés késleltetése be van állítva, akkor a panel az AC hiba jelentést késleltetve küldi át a felügyeletre.

T z esemény üzenetkódok

A következő üzenetkódok programozhatóak a PC1616/PC1832/PC1864 panelek esetén.

T z események

- 2 vezetékes füstérzékel riasztás
- 2 vezetékes füstérzékel hurok hiba
- T z zóna riasztás
- T z zóna hiba
- [F] T z gomb jelzés / visszaállítás

Karbantartási jelentések

- Panel akkumulátor hiba / visszaállítás
- Panel AC hiba / visszaállítás
- Panel sziréna áramkör hiba / visszaállítás
- Panel AUX hiba / visszaállítás
- GND (Föld) hiba / visszaállítás
- Periodikus teszt
- Periodikus teszt hibajelzés esetén

8. fejezet - PK55XX/RFK55XX billenty zetek

PK55XX billenty zetek:

- PK5500 LCD billenty zet
- PK5501 IKON billenty zet
- PK5508 LED billenty zet
- PK5516 LED billenty zet

Kompatibilitás

A PK55XX/RFK55XX billenty zetek 64 zónáig használhatók a következ DSC központokhoz:
PC585, PC1565-2P, PC5008, PC5010, PC5020, PC1616, PC1832, PC1864

Jellemz k

- H mérséklet: -10 °C..+55 °C
- Relatív páratartalom: 93 %, nem lecsapódó
- M anyagház védelme: IP30, IK04
- Tápfeszültség: 12 V_{DC}
- 4 vezetékes kapcsolat a központtal
- 1 billenty zeti zóna / PGM kimenet
- PK55XX áramfelvétel:
nyugalmi 50 mA,
maximum: 125 mA
- RFK55XX áramfelvétel:
nyugalmi 75 mA,
maximum: 135 mA
- Leszedést jelz szabotázs kapcsoló
- 5 programozható funkcióbillenty
- Üzemkész (zöld), Élesítve (piros), Hiba (sárga), AC (zöld)
- Alacsony h mérséklet érzékel
- Frekvencia: 433.92 MHz (csak: RFK55XX-433)
- Max. 32 vezeték nélküli eszköz kezelése (csak: RFK55XX-433)

Kicsomagolás

A billenty zet csomagolása a következ ket tartalmazza:

- 1 db billenty zet
- 4 db rögzít csavar
- 2 db lezáró ellenállás
- 1 db címke
- 1 db szabotázs nyomógomb
- Angol nyelv telepítési utasítás

Felszerelés

A billenty zetet a ki/belépésre kijelölt hely közelébe kell (célszer) felszerelni. Ha kiválasztott egy száraz, biztonságos helyet, akkor kövesse a következ lépéseket a felszerelést illet en.

Billenty zet szétszedése

1. A hátlap eltávolítása felszerelés el tt.
(A) A dobozon belül szétszerelve van a billenty zet.
(B) Ha összeszerelt billenty zetet tart a kezében, akkor tartsa az ábrának megfelel en (billenty zettel lefelé, nyitott ajtóval). Ferdén helyezzen a nyílásba egy csavarhúzó és forgassa el.

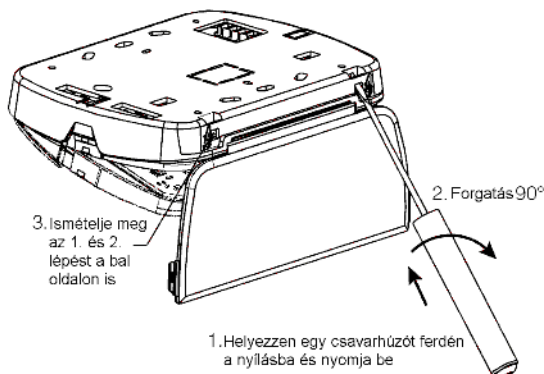

RFK55XX billenty zetek:

- RFK5500 LCD billenty zet
- RFK5501 IKON billenty zet
- RFK5508 LED billenty zet
- RFK5516 LED billenty zet

Az RFK jelzés billenty zetek vezeték nélküli vev egységgel vannak egybeépítve.

2. Szétszedés felszerelés után.

Nyissa ki az ajtót és tartsa mer legesen a billenty zetre. Ferdén helyezzen a nyílásba egy csavarhúzó t és forgassa el.

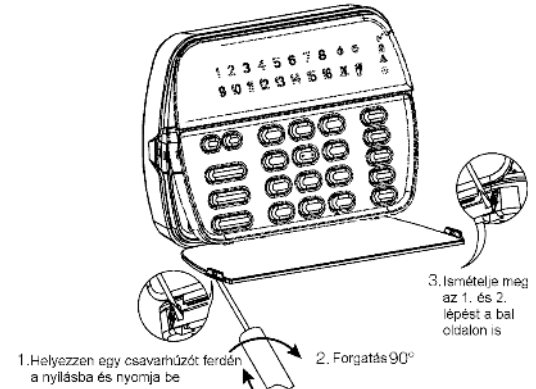

Felszerelés és vezetékezés

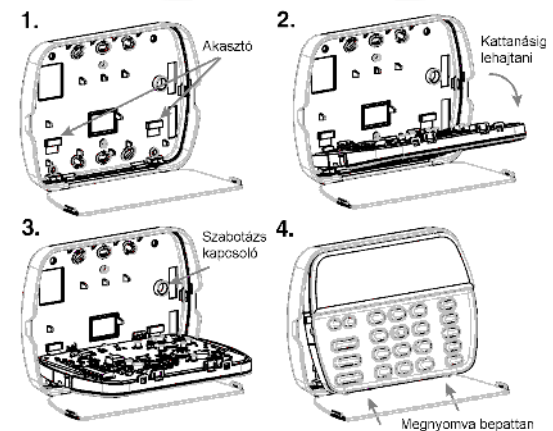
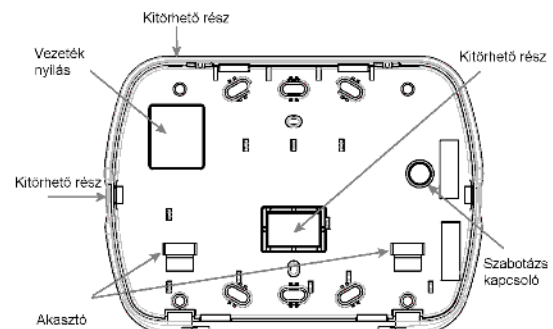

1. Rögzítse a billenty zetet a falhoz a rögzítési pontokon keresztül. Használjon 4 csavart a rögzítéshez.
2. A billenty zetet beakaszthatja a hátlaphoz a vezeték bekötés megkönnyítéséhez.
3. Húzza át a vezetéket a "Vezeték nyíláson", vagy valamilyik "Kítörhető részen" keresztül. Kösse be a Keybus-t és a PGM/Zóna bemenetet. Helyezze be szabotázskapcsolót a megfelelő lyukba a hátlapon.
4. Akassza le a billenty zetet. helyezze be a hátlap tetejébe a billenty zetet, lgazítsa el a vezetéket, hogy ne sérüljön és ne nyomjon semmit. A billenty zet alját megnyomva bepattintható a hátlapba, ügyeljen, hogy vezeték ne lógjon ki a házból.

Megjegyzés: Ismétlje meg az összeszerelést, ha nem pontos az illeszkedés.

9. fejezet - 4.2 verzió újdonságai

9.1 Felhasználói kódok

Felhasználói kódok

- PC1616: 47 Felhasználói kód (2 szint)
- PC1832: 71 Felhasználói kód (2 szint)
- PC1864: 94 Felhasználói kód (2 szint)

Kódok partíciókhoz rendelése

[*][5][Mesterkód][98] a programozási rész eléréséhez.

Attribútumok programozása:

Üsse be [*][5][mesterkód][99]

Üsse be a szerkeszteni kívánt kód 2 számjegyű sorszámát.

Kapcsolja be a megfelelő attribútumot:

Attribútum 1: Felh. kód programozáshoz hozzáférés

Attribútum 2: Kényszerített kód

Attribútum 3: Bypass, zóna kiiktatásra jogosult

Attribútum 4: ESCORT5580 hozzáférésre jogosult

Attribútum 5-6: kés bbi felhasználásra

Attribútum 7: Sziréna hangjelzés élesítéskor / hatástalanításkor.

Attribútum 8: Egyszer használatos kód, csak a 01-16 kódhelyen lévő kódoknál hatásos. A rendszer hatástalanítására naponta egyszer használható, és éjfélkor törlődik a használat.

9.2 Élesítés - Hatástalanítás

Globális „Stay” –Otthonmaradó élesítés funkciógombbal

A funkciógomb lenyomása után kéri a felhasználói kódot a rendszer, majd élesíti a kódhoz tartozó partíciókat. Minden Stay/Away (Otthonmaradó/Távozó) típusú zóna automatikusan kiiktatódik.

Globális „Away” – Távozó élesítés funkciógombbal

A funkciógomb lenyomása után kéri a felhasználói kódot a rendszer, majd élesíti a kódhoz tartozó partíciókat. Minden Stay/Away (Otthonmaradó/Távozó) típusú zóna aktív lesz a kilépési késleltetés végén.

Globális hatástalanítás funkciógombbal

A funkciógomb lenyomása után kéri a felhasználói kódot a rendszer, majd hatástalanítja a kódhoz tartozó partíciókat.

Automata hatástalanítási időpont

A nyolc partícióra külön automata hatástalanítási idő állítható be. Minden napra külön időpontokat lehet beállítani. A beírható értékek óra:perc-ben adhatók meg: 0000-2359.

Automata hatástalanítási ünnepnap táblázat

A nyolc partícióra külön automata hatástalanítási ünnepnap táblázat adható meg. Partíciónként 14 dátum adható meg, hat számjeggyel. Egy dátum a hónap, nap, év sorrendben, mindegyik két számjeggyel adható meg. A partíció nem hatástalanítódik a megadott dátum alkalmával.

9.3 Billentyűzet funkciók, beállítások

Hiba menü nyugtázása

A [*][2] menüben a [9] lenyomásával nyugtázhatja a hibajelzéseket, erre az élesítés eltt van szükség, ha be van állítva az élesítés tiltás hibajelzés esetén opció.

ID állítás a hiba menüben

A [*][2] menüben a [8] lenyomásával beléphet az idő állítás részbe. PK5500 billentyűzetben a [*] lenyomásával is beléphet.

Globális és Partíciós billentyűzet módosítás

A PK5500/RFK5500 billentyűzetek globális beléptetés esetén kijelzik a partíciók állapotát (Üzemkész, Élesített, Riasztásban). Egyéb globális billentyűzet nem ad semmilyen kijelzést mindaddig, amíg partíciót nem választottunk (hiba helyzet esetén a hiba LED világitani fog).

A PK5500/RFK5500 billentyűzetek partíciós beléptetés esetén a [#] billentyű két másodperces lenyomása után kijelzik a partíciók állapotát a globális kijelzésnek megfelelően.

9.4 Programozás, Speciális telepít i funkciók

DLS programozás

A következő lépéseket követve aktiválhatja a DLS kapcsolót.

1. módszer (ha még nem csatlakoztatta a számítógépet és a központot:

1. lépés: Indítsa el a DLS kapcsolatot a PC-n

2. lépés: Csatlakoztassa a PC-Link kábelt a számítógép és központ közé. Ezután programozható a központ. (A PC-Link csatlakozó csatlakoztatása után automatikusan indul a kapcsolat!)

2. módszer (ha már csatlakoztatta a számítógépet és a központot:

1. lépés: Indítsa el a DLS kapcsolatot a PC-n

2. lépés: Engedélyezze a panel billentyűzetét a PC-Link kapcsolatot a [*][8][Telepít i kód][499] [Telepít i kód][499]. Ezután programozható a központ.

A DLS szoftverben a FELTÖLTÉS a PANELRŐL történik, míg a LETÖLTÉS a PANELRA irányul.

DLS akkumulátor feszültség meghatározás

A DLS szoftver segítségével megjeleníthető az akkumulátor feszültsége. Az aktuális feszültségérték a feltöltés után fog megjelenni.

Template programozás

A szekción belül a következő sorrendben állíthatja be a megfelelő értékeket.

1. Zóna, ill. kommunikátor opciók
2. Első telefonszám (32 számjegy) Szekció [301]
3. Rendszerazonosító kód Szekció [310]
4. Partícióazonosító kódok Szekció [311]
5. A letöltés hozzáférési kódja Szekció [403]
6. Partíció 1 1-es belépési késleltetés Szekció [005] [01] első érték
7. Partíció 1 Kilépési késleltetés Szekció [005] [01] harmadik érték
8. Telepít i kód Szekció [006]

Panel verzió kijelzés

Megtekinthető a központ szoftver verziója.

9.5 Zónadefiníciók, PGM opciók

Az új definíciók, opciók közül a legfontosabbak kiemelve:

Zónadefiníciók

- Azonnali Stay/Away (Otthonmaradó/Távozó)
- Éjszakai

PGM opciók

- 2 vezetékes füstérzékelő bemenet (Csak PGM2)
- Csendes 24 órás bemenet (Csak PGM2)
- Hangos 24 órás bemenet (Csak PGM2)
- [30] Partíció állapot riasztási memória
- [31] Alternatív kommunikátor
- [32] Nyitási riasztás után
- [29] Zónakövet Zóna 1-8
- [35] Zónakövet Zóna 9-16
- [36] Zónakövet Zóna 17-24
- [37] Zónakövet Zóna 25-32
- [38] Zónakövet Zóna 33-40
- [39] Zónakövet Zóna 41-48
- [40] Zónakövet Zóna 49-56
- [41] Zónakövet Zóna 57-64

Zóna attribútumok az alaplap zónánál

- NC lezárás
- EOL lezárás
- DEOL lezárás

9.6 Kommunikátor beállítások

- Ha a Residential tárcsázás van programozva, a hibás kommunikáció nem okoz hibajelzést ennél a formátumnál.
- A Privateline formátum esetén a zóna riasztások a felhasználó telefonjára kerülnek jelzésre. A panel megfelelő számú csipogással jelzi, hogy mely zónán történt riasztás (pl.: 3 csipogás = zóna 3).
- Residential tárcsázás próbálkozása 1 vagy beállított
- Azonosító kód követi a telefonszám sorszámát vagy partíció számát
- Teszt átvitel számláló órákban vagy napban
- Zárási (élesítési) / Nyitási (hatástalanítási) üzenetkódok, 33-95 felhasználói kód

10. fejezet - GY.I.K.-ok - Miel tt szervizhez fordulna!

10.1 Nincs késleltetett zóna

A Hangos kilépési hiba elkerülése miatt a kilépési késleltetés letelte után várjon 10 másodpercet a visszanyitással, vagy tiltsa a Szekció [013], Opció 6. segítségével.

10.2 Nem látszik a zóna

Ellen rizza a zónabeállításokat: definíció, partícióhoz rendelés, vezeték nélküli eszköznél a 8-as zóna attribútum.

10.3 Billenty zet lezáró ellenállás

Régi billenty zetek esetén EOL.

Új PK55XX billenty zetek esetén követi a központ lezárását.

10.4 Globális címkézés

Szöveges billenty zetek esetén a 8-as helyre beléptetett billenty zetr l átküldhet ek a többire a címkék. a következ megkötésekkel:

- Különböz típusú billenty zetek között nem lehetséges az áttöltés (PK5500-ról LCD5500-ra és vissza nem lehetséges)
- A PK5500 billenty zeteknél a globális címkézés csak a PC1616/PC1832/PC1864 központok esetén használható. A DLS-b l történ programozás bármelyik központ esetén lehetséges.

10.5 Nyitás / zárás nem megy

A központok gyárilag kommunikátor kímél üzemmódra lettek programozva. Ez azt jelenti, hogy a Nyitás / zárás jelentések nem kerülnek átküldésre. Ez a hívásirányoknál van tiltva: Szekció [367] - [374].

10.6 Nem megy a periodikus teszt

A sikeres periodikus teszt üzenetkód küldéshez a következőket beállítani: megfelelő Rendszerazonosító kód (Szekció [310]), megfelelő jelentési kód, megfelelő gyakoriság (Szekció [377] 7. érték, Szekció [702], Opció 3, Szekció [023], Opció 4), pontos időpont beállítás (Szekció [378]), engedélyezett hívásirány.

10.7 Rendszer azonosító kód nem jó

A Rendszer azonosító kódot használja a panel a rendszeresemények kommunikálásakor (pl.: akku hiba, periodikus teszt). Ha 4 számjegyes kódot használ, akkor az utolsó 2 számjegyet 'FF'-re kell programozni. Az egész szekciót végig kell írni a megfelelő kilépéshez

10.8 Állandó Általános rendszer hiba

PC5400 nyomtatómodul hibája, PC5204 hibája pl. az 1-es kimenet nincs lezárva, T-Link engedélyezve (Szekció [382]), Opció 5), de nincs T-link modul a rendszerben.

10.9 Állandó Általános rendszer felügyeleti hiba

Valamelyik modul elveszítette a kapcsolatot a központ. Ez lehet a billenty zet, vagy zónab vítv modul átcímzéséb l, illetve két billenty zet, vagy modul van ugyanazon a címen. Akkor is ez a hiba jön létre, ha több zóna b vítv modul van a rendszerre kapcsolva, mint a megengedett (PC1616: 1 modul, PC1832: 3 modul, PC1864: 7 modul).

10.10 Zónaszabotázs

A hibakijelzésben a zónaszabotázs látható, de nem jelez zónát. Oka: szabotázsban lévő zónát átállítottak Nem használt zónának (00), vagy kivették a partícióból a zónát. Megoldás: érvényes zónadefiníció (pl.: 03) megadása, ill partícióhoz rendelés, majd lezárás egy ellenállással (hiba megszüntetése), ezután lehetséges Nem használt zónának (00) állítás, vagy a partícióból kivétel.

10.11 Vezeték nélküli érzékel nem m kódik

A vezeték nélküli eszközök megfelelő m kódéséhez a következőket kell beállítani:

- A zóna attribútumok között a 8-as (WLS eszköz) opciót engedélyezni kell.
- A vezetékes zónabemenetet le kell zárni egy ellenállással.
- Az eszköz ESN számát megfelelően kell megadni. Az eszközön általában fel van tüntetve az ESN szám alatt egy S szám is mely azt mutatja, hogy mely billenty ket kell megnyomni (HEX adatbeadás). Pl:
ESN: 3A56EF S: 3*1*56*56

10.12 Ajtócseng funkció

Az ajtócseng funkció a [*][4] paranccsal kapcsolható ki, ill. be. A zóna attribútumokon belül a 3-as attribútum engedélyezésével, ill. tiltásával választhatóak ki a zónák.

10.13 Automata élesítés nem m kódik

Az automata élesítés m kódéséhez az időpont megadásán kívül, engedélyezni is kell a [*][6][Mesterkód] [2] menüben.

GARANCIA

Tájékoztatjuk, hogy a DSC Hungária Kft. 2009. december 1-től kiterjesztette a garanciális időtartamot 3 évre a jelenlegi jogszabályban meghatározott egy évről. A kiterjesztett garancia kizárólag a DSC behatolásjelző berendezéseire érvényes, úgymint központok, billentyűzetek, modulok, és természetesen az érzékelők is.* A Digital Security Controls Ltd. garanciát nyújt mind a felhasznált anyagokban bekövetkező, mind a gyártásban bekövetkezett hibákra, amelyek normál üzemi körülmények között keletkeznek. A hibákra a Digital Security Controls Ltd. opcióként vállalja a készülék javítását vagy cseréjét, ha a hibás terméket beküldik a javítószolgálathoz. Az ingyenes garancia csak az alkatrészekben és gyártásban előforduló hibákra vonatkozik, nem érvényes tehát szállítás vagy kezelés közben keletkező sérülésekre, bármely, a Digital Security Controls Ltd. cégtől független kárra (például villámcsapás, túlfeszültség, mechanikai sérülés, beázás, a készülék helytelen használata vagy szándékos rongálása) sem. A fenti garancia csak az eredeti vásárlót illeti meg, és minden jelenlegi vagy jövőbeni garancianyilatkozatot (akár szóban, akár írásban, akár a Digital Security Controls Ltd. egyéb kötelezettségeiből feltételezéssel derivált formában létezik) érvényteleníti. A cég erre vonatkozó nyilatkozattételre vagy a garancia-feltételek módosítására más személyt nem hatalmazott fel. A Digital Security Controls Ltd. semmilyen felelősséget nem vállal a készülék használatával összefüggő közvetlen, közvetett vagy következményes károkért, az ilyen események következtében elmaradt profitért, idővesztésért, illetve bármiféle, a vásárlóra nézve hátrányos következményért. Figyelem! A Digital Security Controls Ltd. tanácsolja, hogy rendszeresen hajtsa végre a teljes rendszer ellenőrzését. A rendszeres ellenőrzés dacára (bár a nem szándékos beavatkozás vagy áramköri rongálás következtében vagy más okból) előfordulhat, hogy a termék nem az elvárásoknak megfelelően működik.

A fordítás a DSC Hungária Kft. szellemi tulajdona, ezért annak változtatása jogi következményeket vonhat maga után. A fordításból, illetve a nyomdai kivitelezésből származó hibákért felelősséget nem vállalunk. A leírás / termék változtatásának jogát a forgalmazó / gyártó fenntartja.

A DSC Hungária Kft., mint kizárólagos magyarországi disztribútor biztosítja az eszközökhöz szükséges műszaki háttérrel és szakszervizt.

A mindenkor érvényes szervizelési feltételeket a DSC Hungária Kft. telephelyén lehet megtekinteni.

*Kizárólag a behatolásjelző eszközökre vonatkozik. Kivétel a DSC külső- és beltéri szíriénák.

Szakszervizeink:

DSC Hungária Kft.
1083 Budapest
Fűvészkert u. 3.

Alarmtechnika Zrt.
3529 Miskolc
Bocskai u. 11.
Tel: +36-46-411-745

DSC Hungária
1083 Budapest, Fűvészkert u. 3.
Tel.: (1) 210-33-59, 323-06-38, 323-06-40
Fax: (1) 210-3389 Info: (30) 279-0882
E-mail: info@dshungaria.hu
Web: www.dsc.hu
www.alexor.hu