

Kétsugaras infrasonorompó telepítési leírás (V2.0)

◆ Köszönjük, hogy megvásárolta a kétsugaras infrasonorompókat, kérjük, olvassa el figyelmesen ezt a telepítési leírást szerelés előtt.

Figyelmeztetés	Ne használja a terméket más célra, mint mozgó tárgyak, például emberek és járművek észlelésére. Ne használja a készüléket olyan redőny, stb. aktiválásához, amely balesetet okozhat.
	Ne érintse meg nedves kézzel a készülék alját vagy a tápkábeleket (ne érintse meg, amikor a termék nedves az esőtől stb.) Áramütést okozhat.
	Soha ne próbálja szétszerelni vagy javítani a terméket. Tűzet vagy az eszköz meghibásodását okozhatja.
Vigyázat	A telepítés során ne lépje túl a csatlakozókhoz megadott feszültség- és áramerősségeket, a nagyobb értékek károsíthatják az eszközt.
	Ne öntse/locsolja le vízzel a terméket a vödörrel, tömlővel stb. Víz kerülhet az eszközbe, ami károsíthatja a készüléket.
	Tisztítsa meg és ellenőrizze a terméket rendszeres időközönként a megbízható működés érdekében. Ha bármilyen probléma merül fel, ne próbálja használni, javíttassa terméket szakemberrel.

1. Jellemzők

- Állítható megszakítási idő / áthaladási sebesség
- NO/NC relé kimenet
- Beépített szabotázs kapcsoló, nyitottként jelez, ha a fedelet eltávolítják.
- Választható frekvencia az egyvonalban vagy oszlopban történő szereléshez
- LED kijelzés a könnyű beállításhoz
- Széles tápfeszültség tartomány: DC/AC 12-24V
- Vízállósági osztály: IP65
- Beállítási szög vízszintesen $\pm 90^\circ$, függőlegesen $\pm 10^\circ$
- Digitális szűrés, magas környezeti alkalmazkodóképesség a téves riasztások elkerülésére
- Beépített fűtés vezérlés funkció, a megbízható működésért a hideg/ködös/fagyos időjárásban.

2. Részegységek

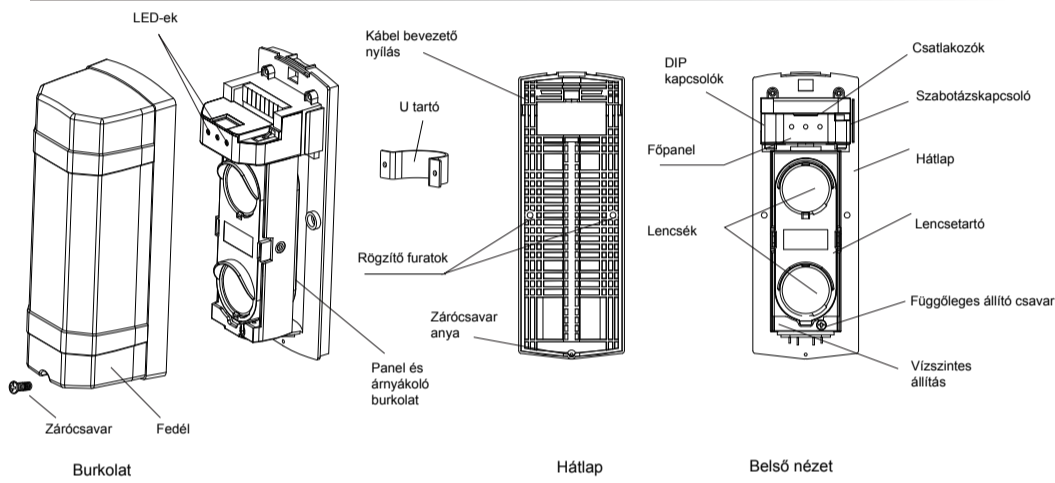

3. Telepítés

(1) Kerülje el az alábbi telepítési körülményeket, helyzeteket:

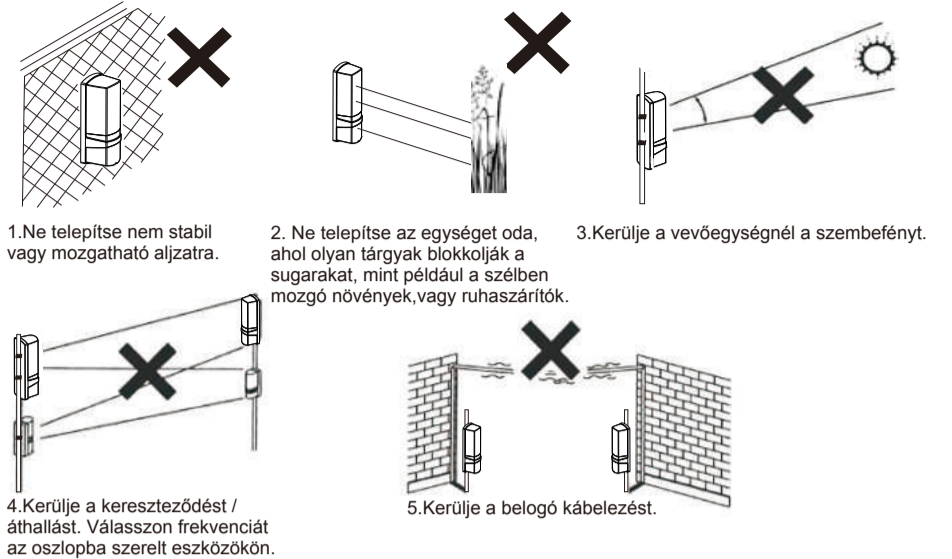

(2) Normál telepítés

◆ Érzékelési távolság

Érzékelési távolság	40m	60m	80m	100m	
Sugárzási átmérő	1.1m	1.2m	1.8m	2.4m	

◆ Szerelési magasság

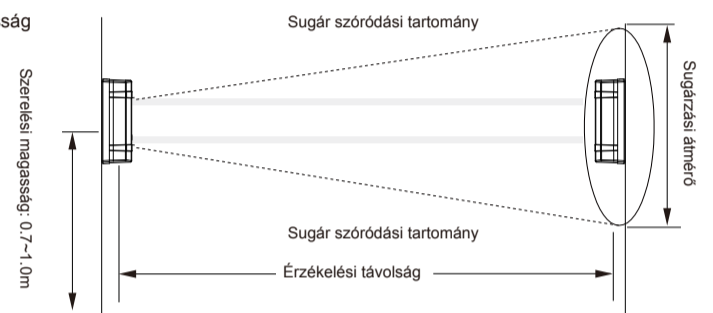

◆ Beállítási szög

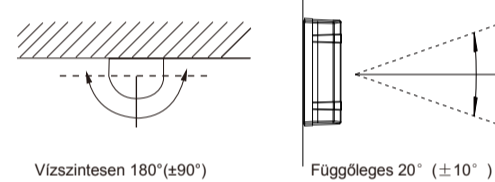

4. Beállítás

◆ Fali szerelés

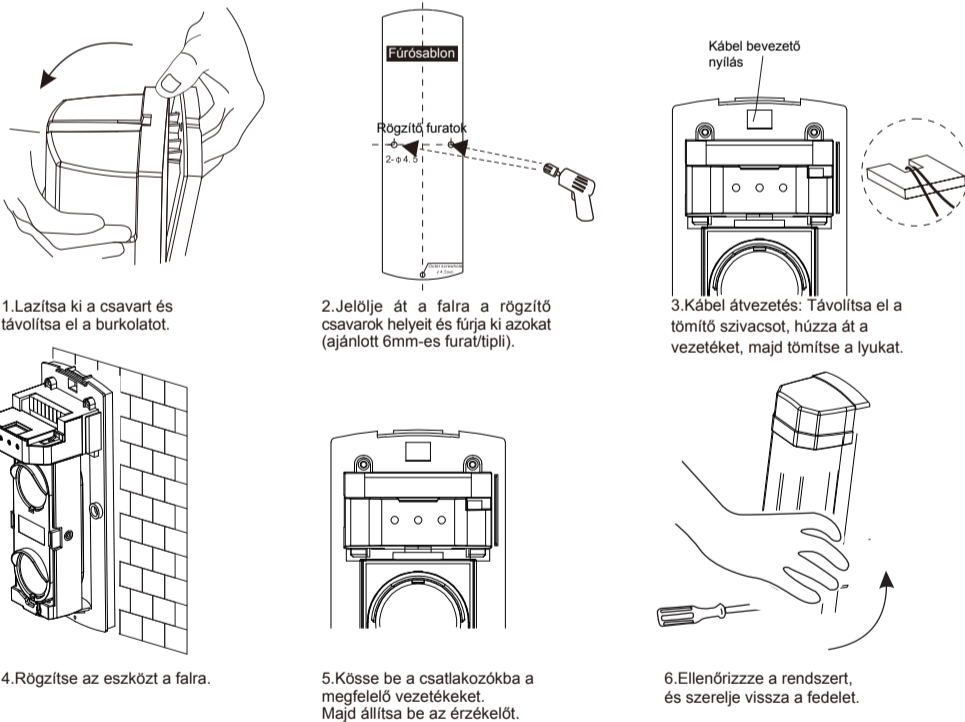

◆ Oszlopra szerelés

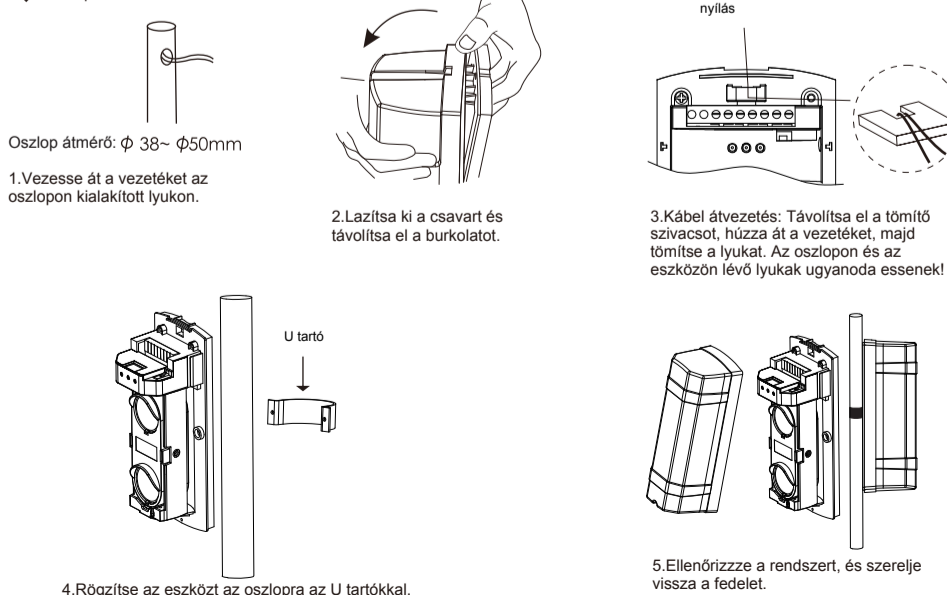

5. Csatlakozók

Figyelmeztetés

A telepítés során ne lépje túl a csatlakozókhoz megadott feszültség- és áramerősségeket.

Adóegység:

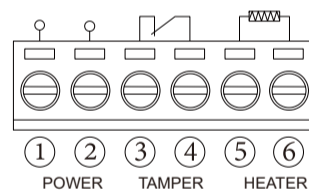

1,2: Tápfeszültség bemenet: DC/AC 12~24V
3,4: Szabotázs kapcsoló (NC) független az elektronikától. Jelzést (szakadást) ad, ha szétszedik a burkolatot.
5,6: Fűtésvezérlés. A fűtőelem nincs a csomagban. (A-AN-201 néven rendelhető.)

Vevőegység:

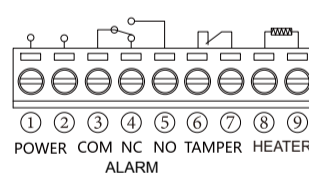

1,2: Tápfeszültség bemenet: DC/AC 12~24V
3,4,5: Relés kimenet COM, NC, NO (30VDC 1.0A max kapcsolására)
6,7: Szabotázs kapcsoló (NC) független az elektronikától. Jelzést (szakadást) ad, ha szétszedik a burkolatot.
8,9: Fűtésvezérlés. A fűtőelem nincs a csomagban. (A-AN-201 néven rendelhető.)

6. Bekötés

(1) Egy pár infrasonorompó:
Behatolásijelző központ tája (segéd táj): DC/AC 12~24V, csatlakoztassa párhuzamosan az adót és a vevőt. NC riasztási kimenet, használjon a központhoz illeszkedő vonalvégi lezáróellenállásokat.

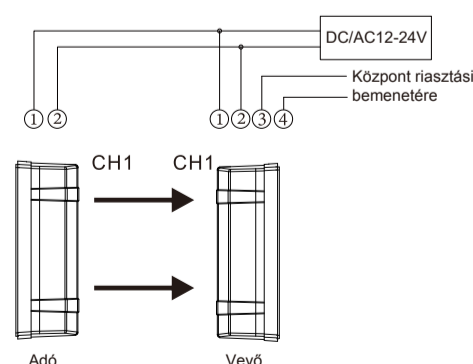

(2) Két pár infrasonorompó egymás alatt szerelve:
Behatolásijelző központ tája (segéd táj): DC/AC 12~24V, csatlakoztassa párhuzamosan az adókat és a vevőket. Az NC riasztási kimeneteket kösse sorba, használjon a központhoz illeszkedő vonalvégi lezáróellenállásokat.

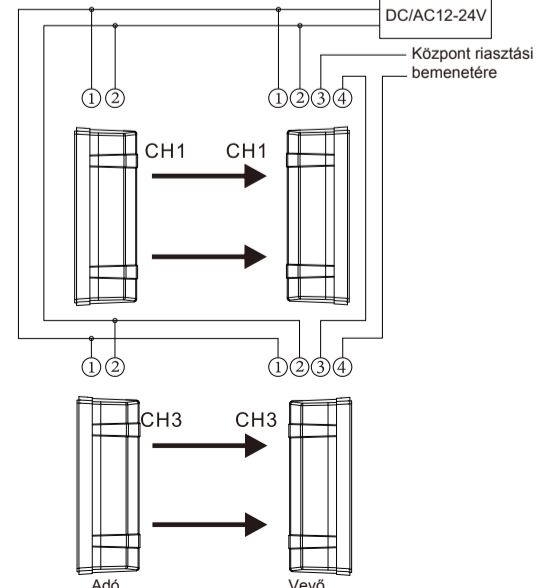

(3).Két pár infrarompó egyvonalban szerelve:
Behatolásjelző központ tápja (segéd-táp): DC/AC 12~24V, csatlakoztassa párhuzamosan az adókat és a vevőket.
Az NC riasztási kimeneteket kösse sorba, használjon a központhoz illeszkedő vonalvégi lezáróellenállásokat.

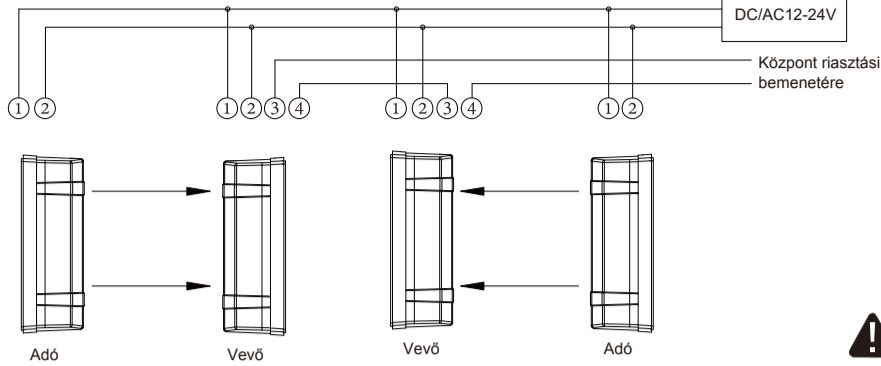

◆ Vezetékhozza a tápegység és az érzékelő között nem haladhatja meg a táblázatban megadott értékeket.

Vezeték átmérő	Feszültség Hossz	DC12V	DC24V
0.5mm ² (Φ0.8)		400m	2000m
0.75mm ² (Φ1.0)		600m	3000m
1.0mm ² (Φ1.2)		800m	4000m
1.5mm ² (Φ1.4)		1000m	5000m

1. A tápvezeték hossza nem lehet nagyobb, mint megadott érték.
2. Ha több érzékelőt köt ugyanarra a kábelre, akkor a megadott hosszt el kell osztani az eszközök számával.
3. Ne csatlakoztasson olyan eszközt, aminek a feszültsége vagy árama meghaladja a normál specifikációban megadottakat.
4. A táblázat adatai az eszköz fűtésével nem számol. Kültérre történő telepítésnél a fűtés áramfelvétele miatt, adott távolság esetén, nagyobb keresztmetszetű vezeték használatát igényli.

Figyelmeztetés

7. DIP kapcsolók, LED-ek leírása

1. A DIP kapcsolók a panel bal oldalán találhatóak az alábbi ábráknak megfelelően.

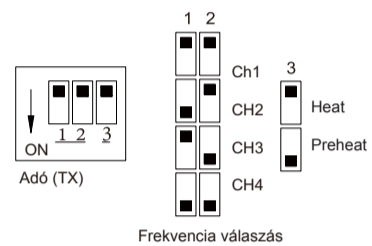

- 1&2: Frekvencia, adón (TX) és vevőn (RX) ugyanarra kell beállítani.
- 3: Fűtés beállítás. Preheat (előfűtés) a fűtés tesztelésére, független a hőmérséklettől vezérli a kimenetet. Heat (fűtés) a normál használat, ekkor a hőmérséklet függvényében kapcsol a fűtés. Ha csatlakoztatva van a fűtőelem, akkor Heat állásba kell kapcsolni, a megfelelő fűtés vezérléséhez.

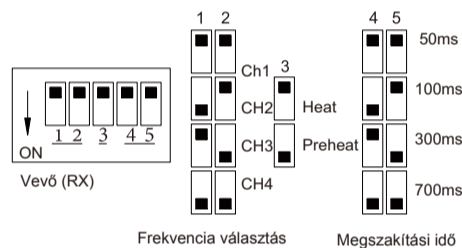

- 1&2: Frekvencia, adón (TX) és vevőn (RX) ugyanarra kell beállítani.
- 3: Fűtés beállítás. Működése az adóval megegyező.
- 4&5: Megszakítási idő beállítása. 50/100/300/700ms értékek választhatóak. Minden esetben szükséges ellenőrizni a megfelelő működést. Védett beltéren a rövidebb idők is megfelelőek lehetnek.

2.LED-ek

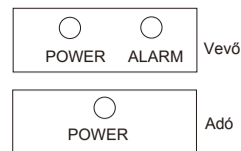

ALARM (PIROS)

- Riasztás esetén jelez, amíg meg van szakítva a sugár.

POWER (ZÖLD)

- Az adón és a vevőn jelzi a tápfeszültség meglétét.

8. Optikai tengelyek beállítása

1. Állítsa az adót és a vevőt ugyanarra a frekvenciára: DIP 1&2.
2. Állítsa be a sugarakat függőlegesen és vízszintesen, megfelelő a beállítás, ha LED-es kijelzőn "99" látható.
3. Csináljon "séta tesztet", győződjön meg róla, hogy a riasztás megfelelően aktiválódik. Ha sikertelen, kérjük ellenőrizze a beállításokat. További hiba esetén nézze meg a hibaelhárítás részt.

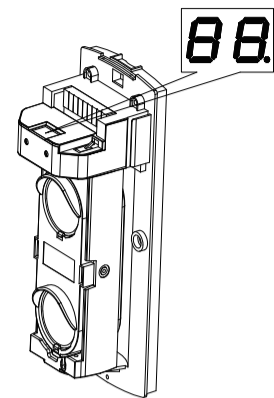

9. Séta teszt

	<p>Győződjön meg róla, hogy a riasztásjelző kialszik a tesztelés előtt. Ha nem, akkor állítsa be az eszközt.</p>
	<p>Legalább 3 helyen ellenőrizze a működést.</p> <ol style="list-style-type: none"> 1. Az adóhoz közel 2. A vevőhöz közel 3. És közepén
	<p>A riasztásjelző jelez, ha a sugár megszakad, a teszt sikeresen végrehajtva.</p>

Megjegyzés: Ha a LED visszajelző sötét, a sugarak teljes megszakításakor is, nézze meg a "Hibaelhárítás" részt.

10. Hibaelhárítás

Jelenség	Lehetséges ok	Megoldás
A tápegység be van kapcsolva, de a Power LED nem világít	<ol style="list-style-type: none"> 1. Nincs feszültség a kábelben; 2. Sérült vagy rövidzár az áramkörön 3. Nem megfelelő feszültség 4. A tápkábel nem megfelelő (átmérő, hosszúság) 	Ellenőrizze a következőket: tápegység, feszültség, kábelek, csatlakozók
Ha a sugár meg van szakítva, de sem a riasztási LED nem jelez, sem a relé nem kapcsol	<ol style="list-style-type: none"> 1. Ez akkor fordulhat elő, ha reflexió vagy "áthallás" van másik adótól 2. Az áthaladási sebesség túl gyors 3. A riasztási kimenet vezetéke rövidzárban van, vagy sérült a kimenet 	<ol style="list-style-type: none"> 1. Változtassa meg infrarompó helyét, irányát, vagy váltson frekvenciát az adón és vevőn is 2. Próbálja más sebességgel, lassabban 3. Ellenőrizze, hogy mind a 3 sugár meg van-e szakítva 4. Ellenőrizze a vevő kimenetét és kábelt
Ha a sugár nincs meg szakítva, de a riasztási LED és relé jelez	<ol style="list-style-type: none"> 1. A sugár nincs jól beállítva; az optikai tengelyek nem jól állnak 2. Valamilyen tárgy van az adó és vevő között 3. Nem azonos frekvenciák vannak kiválasztva 4. A fedél piszkos, hó, jég, dér fedi 5. Az adó hibás, vagy ki van kapcsolva 	<ol style="list-style-type: none"> 1. Állítsa be az optikai tengelyeket 2. Ellenőrizze a tárgyakat az adó és vevő között 3. Ellenőrizze a frekvencia beállításokat 4. Tisztítsa meg a burkolatot, szükség esetén használjon fűtést. 5. Ellenőrizze az adó kábelt, feszültségét.
Téves riasztás	<ol style="list-style-type: none"> 1. Rossz kábelezés és/vagy ingadozó feszültség 2. Véletlenszerűen blokkolta valami a sugarat, mint madarak, papír vagy levelek 3. Az adó és/vagy vevő alapja instabil 4. Nem megfelelő beállítás (gyenge jelszint) 	<ol style="list-style-type: none"> 1. Ellenőrizze a tápegységet, tápfeszültséget és a vezetékvezést 2. Telepítési hely módosítása 3. A rögzítés/oszlop megerősítése 4. Újraállítás

11. Specifikáció

Érzékelési távolság	Kültér	40m	60m	80m	100m
	Beltér	120m	180m	240m	300m
Érzékelési módszer	2 sugár egyszerre történő megszakítása				
Megszakítási idő	50ms, 100ms, 300ms, 700ms (beállítható)				
Frekvenciák	4 különböző frekvencia (választható)				
Tápfeszültség	DC/AC12V-24V				
Áramfelvétel	70mA max	75mA max	80mA max	85mA max	
Riasztási ciklus	≥1.5s				
Riasztási kimenet	Com/NC/NO relé kimenet (AC/DC30V, 1.0A max)				
Szabotázs	NC, nyitott, ha a fedelet eltávolítják				
IP védettség	IP65				
Működési hőmérséklet	-25°C ~ 55°C				
Páratartalom	95% max				
Beállítási szög	Vízszintesen 180°(±90°), függőlegesen 20°(±10°)				
Telepítés helye	Beltéren/Kültéren, Falra/Oszlopra				
Súly	1000g				
Tartozékok	U tartó	2db, 70.4*37.5*21.5mm, rozsdamentes acél			
	Oszlop rögz. csav	4db, PM4*30mm			
	Fali rögz. csavar	4db, PM4*25mm			
	Tipli	4db, zöld			
Fűtések (opcionálisan rendelhető)	Fűtésablak	2db, sz: 85mm*220mm			
	Feszültség	12V-24V DC/AC			
	Áramfelvétel	200mA max			
	Hőmérséklet	+60°C			
Működés	Automata fűtés: indul, ha a hőmérséklet ≤5°C és leáll a fűtés, ha ≥7°C				

12. Méretek

