

COPYRIGHT © Hangzhou EZVIZ Software Co., Ltd.. ALL RIGHTS RESERVED.

Any and all information, including, among others, wordings, pictures, graphs are the properties of Hangzhou EZVIZ Software Co., Ltd. (hereinafter referred to as “EZVIZ”). This user manual (hereinafter referred to as “the Manual”) cannot be reproduced, changed, translated, or distributed, partially or wholly, by any means, without the prior written permission of EZVIZ. Unless otherwise stipulated, EZVIZ does not make any warranties, guarantees or representations, express or implied, regarding to the Manual.

### **About this Manual**

The Manual includes instructions for using and managing the product. Pictures, charts, images and all other information hereinafter are for description and explanation only. The information contained in the Manual is subject to change, without notice, due to firmware updates or other reasons. Please find the latest version in the EZVIZ™ website (<http://www.ezvizlife.com>).

### **Revision Record**

New release – August, 2021

### **Trademarks Acknowledgement**

EZVIZ™, ™, and other EZVIZ's trademarks and logos are the properties of EZVIZ in various jurisdictions. Other trademarks and logos mentioned below are the properties of their respective owners.

### **Legal Disclaimer**

TO THE MAXIMUM EXTENT PERMITTED BY APPLICABLE LAW, THE PRODUCT DESCRIBED, WITH ITS HARDWARE, SOFTWARE AND FIRMWARE, IS PROVIDED “AS IS”, WITH ALL FAULTS AND ERRORS, AND EZVIZ MAKES NO WARRANTIES, EXPRESS OR IMPLIED, INCLUDING WITHOUT LIMITATION, MERCHANTABILITY, SATISFACTORY QUALITY, FITNESS FOR A PARTICULAR PURPOSE, AND NON-INFRINGEMENT OF THIRD PARTY. IN NO EVENT WILL EZVIZ, ITS DIRECTORS, OFFICERS, EMPLOYEES, OR AGENTS BE LIABLE TO YOU FOR ANY SPECIAL, CONSEQUENTIAL, INCIDENTAL, OR INDIRECT DAMAGES, INCLUDING, AMONG OTHERS, DAMAGES FOR LOSS OF BUSINESS PROFITS, BUSINESS INTERRUPTION, OR LOSS OF DATA OR DOCUMENTATION, IN CONNECTION WITH THE USE OF THIS PRODUCT, EVEN IF EZVIZ HAS BEEN ADVISED OF THE POSSIBILITY OF SUCH DAMAGES.

TO THE MAXIMUM EXTENT PERMITTED BY APPLICABLE LAW, IN NO EVENT SHALL EZVIZ'S TOTAL LIABILITY FOR ALL DAMAGES EXCEED THE ORIGINAL PURCHASE PRICE OF THE PRODUCT.

EZVIZ DOES NOT UNDERTAKE ANY LIABILITY FOR PERSONAL INJURY OR PROPERTY DAMAGE AS THE RESULT OF PRODUCT INTERRUPTION OR SERVICE TERMINATION CAUSED BY: A) IMPROPER INSTALLATION OR USAGE OTHER THAN AS REQUESTED; B) THE PROTECTION OF NATIONAL OR PUBLIC INTERESTS; C) FORCE MAJEURE; D) YOURSELF OR THE THIRD PARTY, INCLUDING WITHOUT LIMITATION, USING ANY THIRD PARTY'S PRODUCTS, SOFTWARE, APPLICATIONS, AND AMONG OTHERS.

REGARDING TO THE PRODUCT WITH INTERNET ACCESS, THE USE OF PRODUCT SHALL BE WHOLLY AT YOUR OWN RISKS. EZVIZ SHALL NOT TAKE ANY RESPONSIBILITIES FOR ABNORMAL OPERATION, PRIVACY LEAKAGE OR OTHER DAMAGES RESULTING FROM CYBER ATTACK, HACKER ATTACK, VIRUS INSPECTION, OR OTHER INTERNET SECURITY RISKS; HOWEVER, EZVIZ WILL PROVIDE TIMELY TECHNICAL SUPPORT IF REQUIRED. SURVEILLANCE LAWS AND DATA PROTECTION LAWS VARY BY JURISDICTION. PLEASE CHECK ALL RELEVANT LAWS IN YOUR JURISDICTION BEFORE USING THIS PRODUCT IN ORDER TO ENSURE THAT YOUR USE CONFORMS TO THE APPLICABLE LAW. EZVIZ SHALL NOT BE LIABLE IN THE EVENT THAT THIS PRODUCT IS USED WITH ILLEGITIMATE PURPOSES.

IN THE EVENT OF ANY CONFLICTS BETWEEN THE ABOVE AND THE APPLICABLE LAW, THE LATTER PREVAILS.

# Tartalom

<b>Áttekintés</b> .....	<b>1</b>
1. A csomag tartalma .....	1
2. Alap .....	1
<b>Beállítás</b> .....	<b>2</b>
1. Bekapcsolás.....	2
2. Kapcsolódás az internethez.....	2
<b>Telepítés</b> .....	<b>3</b>
1. Micro SD-kártya használata (opcionális) .....	3
2. A talpazat telepítése.....	4
3. A kamera telepítése.....	4
<b>Az eszköz megtekintése</b> .....	<b>5</b>
1. Élő nézet .....	5
2. Beállítások .....	6
<b>EZVIZ Connect</b> .....	<b>7</b>
1. Use Amazon Alexa.....	7
2. Use Google Assistant .....	7
<b>GYIK</b> .....	<b>8</b>

# Áttekintés

## 1. A csomag tartalma



Kamera (x1)



Hálózati adapter (x1)



Tápkábel (x1)



Fúrósablon (x1)



Tartólemez (x1)

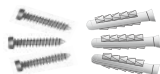

Csavarkészlet (x1)



Szabályozással kapcsolatos információk (x3)









Gyors használatba vételi útmutató (x1)

 A hálózati adapter megjelenése a tényleges megvásárolt modell függvénye.

## 2. Alap



Név	Leírás
LED kijelzők	 Folyamatos vörös: a kamera elindul.
	 Lassan villogó vörös: Hálózati hiba.
	 Gyorsan villogó vörös: kamerakivétel (pl. Micro SD-kártya hiba).
	 Folyamatos kék: az EZVIZ alkalmazásban videó megtekintése történik.
	 Lassan villogó kék: a kamera megfelelően működik.
	 Gyorsan villogó kék: a kamera készen áll a wifi-kapcsolatra.



Csúsztassa fel a gömböt, és nyissa ki a fedelet

Név	Leírás
Micro SD-kártya (külön megvásárolható)	Használat előtt az EZVIZ alkalmazásban inicializálja a kártyát.
Visszaállítás gomb	Tartsa lenyomva 5 másodpercig az újraindításhoz és az összes paraméter alapértelmezett értékre állításához.



## Beállítás

### 1. Bekapcsolás

Csatlakoztassa a tápkábelt a kamerába, majd a hálózati adaptert csatlakoztassa a hálózati feszültségre az alábbi ábra szerint.



### 2. Kapcsolódás az internethez

#### 1. Az EZVIZ alkalmazás beszerzése

- Csatlakoztassa mobiltelefonját a Wi-Fi hálózatra (javasolt).
- Az App Store-ban vagy a Google Play™-en keresse meg az „EZVIZ” alkalmazást, töltsse le, majd telepítse.
- Indítsa el az alkalmazást, majd regisztráljon egy EZVIZ felhasználói fiókot.



- Ha már használja az alkalmazást, kérjük, győződjön meg arról, hogy telepítve van a legújabb verzió. Elérhető frissítések kereséséhez látogasson el az App Store-ba, és keressen rá az EZVIZ kifejezésre.

## 2. Kamera hozzáadása az EZVIZ-hez

- Tartsa lenyomva a visszaállítás gombot 5 másodpercig. Amikor a LED-kijelző gyorsan kéken villog, azt jelzi, hogy a kamera készen áll a Wi-Fi konfigurálására.



- Jelentkezzen be EZVIZ felhasználói fiókjába.
- A kezdőképernyő jobb felső sarkában található „+” jelre koppintva nyissa meg a QR-kód beolvasása felületet.
- Olvassa be a Gyors használatba vételi útmutató borítóján vagy a kameratesten lévő QR-kódot.

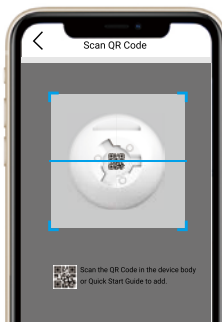

- A wifi-beállítások elvégzéséhez kövesse az EZVIZ alkalmazás varázslójának utasításait.

**1** A kamera wifi-jének módosításához tartsa lenyomva 5 másodpercig a reset gombot, és ismételje meg a fenti lépéseket.

## Telepítés

### 1. Micro SD-kártya használata (opcionális)

#### 1. Helyezze be a Micro SD-kártyát

- Forgassa a gömböt felfelé, amíg meg nem jelenik a kártyanyílás.
- Helyezze a Micro SD-kártyát (külön megvásárolható) a kártyanyílásba az alábbi ábra szerint.



## 2. A talpazat telepítése

A kamera elhelyezhető vízszintesen, illetve a mennyezetre szerelve. A példához a mennyezeti telepítést fogjuk használni.

- Kérjük, hogy az eszközt beltérben helyezze el, mivel a készülék nem vízálló.
- Győződjön meg arról, hogy a mennyezet elég erős ahhoz, hogy megtartsa a kamera súlyának legalább háromszorosát.
- Ne helyezze a kamerát olyan helyre, ahol túl sok közvetlen fény éri a kamera lencséjét.
- Ajánlott telepítési magasság: 3 méterrel a talajszint felett.

- A fúrósablont helyezze arra a felületre, amelyre a kamerát szerelni fogja.
- (Csak betonfal/betonommennyezet esetén) Készítse el a csavarfuratokat a sablon használatával, és helyezzen be három tiplit.
- Rögzítse a kamera lábázatát három fémcsavarral.

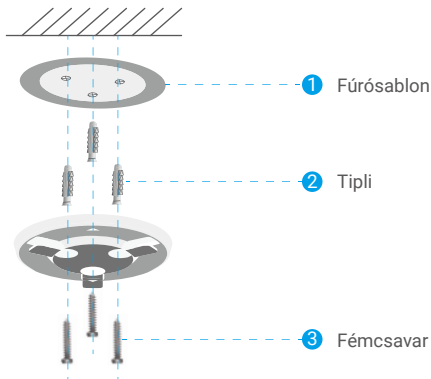

## 3. A kamera telepítése

Helyezze fel a kamerát a talpazatra, és forgassa az óramutató járásának irányába, amíg rögzül.



# Az eszköz megtekintése





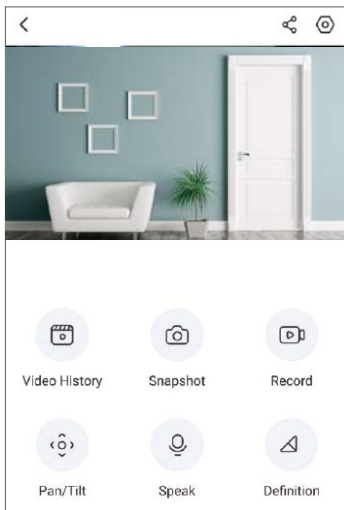

## 1. Élő nézet

Az EZVIZ alkalmazás elindításakor az eszközoldal lesz látható, az alábbi ábrának megfelelően.

Rákapcsolódhat az élő képre vagy hangra, pillanatfelvételeket vagy videófelvételeket készíthet, és kiválaszthatja a kívánt videófelbontást.



- i További ikonok megjelenítéséhez csúsztsassa jobbra és balra a képernyőt.

Ikon	Leírás
	Megosztás. Ossza meg eszközét, akivel csak akarja.
	Beállítások. Az eszköz beállításainak megtekintése vagy módosítása.
	Video History (Videóelőzmények). Felvételek megtekintése.
	Snapshot (Pillanatfelvétel). Készítsen pillanatfelvételt.
	Record (Videófelvétel). A felvétel kézi indítása/leállítása.
	Pan/Tilt (Pásztázás/döntés). Támogatja a vízszintes és függőleges forgatást.
	Speak (Beszéd). Beszéd és hallgatás indítása.
	Definition (Felbontás). Válassza ki a kívánt videófelbontást: Ultra HD, Hi-Def vagy Standard.
	Privacy Mode (Adatvédelmi mód). A kijelző elrejtésének engedélyezése.

- i Konkrét információkat a tényleges felületen talál.

## 2. Beállítások

A beállítások oldalon megadhatja a készülék paramétereit.

Paraméter	Leírás
Audio (Hang)	Hangfunkciók. Ha le van tiltva, sem az élő nézet, sem a felvett videókon nem lesz hang.
Status Light (Állapotjelző-fény)	Az eszköz állapotát a különböző jelzőfényekből állapíthatja meg. Kikapcsolt állapotban a jelzőfények nem világítanak. <ul style="list-style-type: none"><li>• Daytime On (Nappali üzem): Ha ezt az üzemmódot választja, a készülék csak nappal lesz bekapcsolva.</li><li>• Always On (Folyamatos üzem): Ha ezt az üzemmódot választja, a készülék éjjel-nappal be lesz kapcsolva.</li></ul>
IR Light (IR-fény)	Az IR-fény segít az eszköznek fekete-fehér képeket készíteni gyenge fényviszonyok mellett. Ha le van tiltva, a sötét környezetben készített képek minősége rosszabb lesz.
Alarm Notification (Riasztási értesítés)	Riasztási értesítés: Különböző érzékelési módokat választhat, és a készülék ennek megfelelően riaszt. Ha engedélyezve van, a nap 24 órájában kap értesítéseket, beállított Notification Schedule (Értesítési ütemezés) nélkül. <ul style="list-style-type: none"><li>• Notification Schedule (Értesítési ütemezés): Ha engedélyezve van, az eszköz az ütemezés beállításoknak megfelelően be/ki fogja kapcsolni az üzenet push-értesítést.</li><li>• Set Notification Schedule (Értesítési ütemezés beállítása): Itt állíthatja be az értesítések ütemezését.</li><li>• Motion Detection Area (Mozgásérzékelési terület): Itt választhatja ki az észlelési területet.</li><li>• Motion Detection Sensitivity (Mozgásérzékelési érzékenység): Itt választhatja ki az észlelési érzékenységet.</li></ul>
Time Zone (Időzóna)	Időzónákat tud itt kiválasztani, ha szükséges.
Daylight Saving Time (Nyári időszámítás)	Igény szerint válassza ki a nyári időszámítást.
Date Format (Dátumformátum)	Dátumformátumot tud itt kiválasztani, ha szükséges.
Wi-Fi	Láthatja a Wi-Fi-t, amelyhez a készülék csatlakozott, és koppintással másik Wi-Fi-hez csatlakozhat.
Cloud Storage (Felhőtárhely)	Itt tud előfizetni felhőtárhelyre.
Storage Status (Tárolási állapot)	Itt láthatja a felhő és a memóriakártya tárolási állapotát.
Device Version (Eszközverzió)	Itt tekintheti meg az eszközverziót.
Image Encryption (Képtitkosítás)	Ha engedélyezve van, a kamera által rögzített kép csak akkor válik elérhetővé, ha megadja a jelszót.
Change Encryption Password (Titkosítási jelszó módosítása)	Itt módosíthatja a titkosítási jelszót. Az alapértelmezett jelszó a készülék ellenőrző kódja.
Flip image (Képtükrözés)	Koppintson ide a képek tükrözéséhez
Advanced Image Settings (Speciális képbeállítások)	Itt különböző felvételi módokat választhat. <ul style="list-style-type: none"><li>• Backlight mode (Háttérvilágítási mód): Ha engedélyezve van, a kép túlexponált részeinek több részletét megörözheti.</li><li>• Original (Eredeti): Alapértelmezett képstílus.</li><li>• Soft (Lágy): Alacsonyabb szintelítettség.</li><li>• Vivid (Élénk): Magasabb szintelítettség.</li></ul>
Offline Notification (Offline értesítés)	Ha engedélyezve van, az értesítéseket átküldi az alkalmazására, amint az eszköz offline módba kerül.
User Guide (Felhasználói útmutató)	Itt olvashatja el az eszköz felhasználói útmutatóját.
About (Névjegy)	Itt megjelölheti az eszköz telepítési helyét, és megkaphatja a termékkategóriát, az eszköz modelljét, a sorozatszámot és az eszköz QR-kódját.
Restart (Újraindítás)	Koppintson ide a készülék újraindításához.
Delete Device (Eszköz törlése)	Koppintson ide az eszköz törléséhez az EZVIZ fiókjából.
 A magánélete védelme érdekében kérjük, távolítsa el az SD-kártyát vagy más adathordozót (ha van), amikor a készüléket átadja valaki másnak.	



## 1. Az Amazon Alexa használata

Ezek az utasítások lehetővé teszik az EZVIZ-eszközök vezérlését az Amazon Alexával. Ha bármilyen nehézségbe ütközik a művelet során, lapozzon a **Hibaelhárítás** részhez.

### Mielőtt elkezdené, ellenőrizze, hogy:

1. Az EZVIZ-eszközök csatlakoztatva vannak az EZVIZ alkalmazáshoz.
2. Az EZVIZ alkalmazásban az Device Settings (Eszközbeállítások) oldalon kapcsolja ki a „Image Encryption” (Kép titkosítását).
3. Van egy Alexa-kompatibilis eszköze (úgy mint Echo Spot, Echo-Show, All-new Echo-Show, Fire TV [minden generáció], Fire TV-stick [csak második generáció] vagy Fire TV Edition okos tévék).
4. Az Amazon Alexa alkalmazás már telepítve van okoseszközére, és létrehozott egy fiókot.

### Az EZVIZ-eszközök vezérléséhez az Amazon Alexával:

1. Nyissa meg az Alexa alkalmazást, és válassza ki a „Skills and Games” (Funkciók és játékok) lehetőséget a menüből.
2. A Funkciók és játékok képernyőn keressen rá az „EZVIZ” kifejezésre, és megkapja az „EZVIZ”-funkciókat.
3. Válassza ki a kívánt EZVIZ-eszközfunkciót, majd koppintson a **ENABLE TO USE (HASZNÁLAT ENGEDÉLYEZÉSE)** lehetőségre.
4. Írja be EZVIZ felhasználónevét és jelszavát, majd koppintson a **Sign in (Bejelentkezés)** lehetőségre.
5. Koppintson a **Authorize (Engedélyezés)** gombra, hogy az Alexa hozzáférhessen az EZVIZ-fiókjához, és vezérelhesse az EZVIZ-eszközöket.
6. Ekkor az „EZVIZ has been successfully linked” (EZVIZ sikeresen összekapcsolva) üzenet jelenik meg, most koppintson az **DISCOVER DEVICES (ESZKÖZÖK FELFEDEZÉSE)** lehetőségre, hogy az Alexa felismerhesse az összes EZVIZ-eszközt.
7. Menjen vissza az Alexa alkalmazás menüjébe, és válassza az „Devices” (Eszközök) lehetőséget, és az eszközök alatt megtalálja az összes EZVIZ-eszközét.

### Hangutasítás

Új okoseszköz felfedezéséhez használja az Alexa alkalmazás „Smart Home” (Okosotthon) menüjét, vagy az Alexa hangvezérlő funkciót.

A megtalált eszköz készen áll a hangvezérlésre. Adjon egyszerű parancsokat az Alexának.

-  Az eszköze neve például: „show xxxx camera,” (mutasd az xxxx kamerát) módosítható az EZVIZ alkalmazásban. Minden alkalommal, amikor megváltoztatja egy eszköz nevét, a név frissítéséhez újra fel kell fedeznie az eszközt.

### Hibaelhárítás

#### Mit tegyek, ha az Alexának nem sikerül felismernie az eszközümet?

Ellenőrizze, hogy van-e probléma az internetkapcsolattal.

Próbálja újraindítani az okoseszközt, és fedezze fel újra az eszközt az Alexával.

#### Miért „Offline” az eszköz állapota az Alexán?

Lehet, hogy megszakadt a vezeték nélküli kapcsolat. Indítsa újra az okoseszközt, és fedezze fel újra az Alexával.

Előfordulhat, hogy az útválasztón nincs internet-hozzáférés. Ellenőrizze, hogy az útválasztó csatlakozik-e az internethez, és próbálja újra.

-  Az Amazon Alexa használatát támogató országokról lásd annak hivatalos weboldalát.

## 2. A Google Segéd használata

A Google Segéddel aktiválhatja EZVIZ-eszközét, és bekapcsolhatja az élő nézetet a Google Segéd hangparancsainak használatával.

### Az következő eszközökre és alkalmazásokra van szükség:

1. Egy funkcionáló EZVIZ alkalmazás.
2. Az EZVIZ alkalmazásban az Device Settings (Eszközbeállítások) oldalon kapcsolja ki a „Image Encryption” (Kép titkosítását), és kapcsolja be az „Audio” (Audiót).
3. Egy tévé, funkcionáló Chromecast kapcsolattal.
4. A Google Segéd alkalmazás telepítve a telefonján.

### A kezdéshez kövesse az alábbi lépéseket:

1. Állítsa be az EZVIZ-eszközt, és ellenőrizze az alkalmazásban, hogy megfelelően működik-e.
2. Töltse le a Google Home alkalmazást az App Store-ból vagy a Google Play Store™-ból, és jelentkezzen be Google-fiókjába.
3. Az Otthon képernyőn koppintson a „+” elemre a bal felső sarokban, és válassza a menüből az „Set up device” (Eszköz beállítása) lehetőséget, hogy a beállítási felületre lépjen.
4. Koppintson a **Works with Google (Kompatibilis a Google-lal)** elemre, és keressen rá az „EZVIZ” kifejezésre, és keresse meg az „EZVIZ”-t.
5. Írja be EZVIZ felhasználónevét és jelszavát, majd koppintson a **Sign in (Bejelentkezés)** lehetőségre.
6. Koppintson a **Authorize (Engedélyezés)** gombra, hogy a Google hozzáférhessen az EZVIZ-fiókjához, és vezérelhesse az EZVIZ-eszközeit.
7. Koppintson a **Return to app (Vissza az alkalmazáshoz)** elemre.
8. Kövesse a fenti lépéseket az engedélyezés végrehajtásához. A szinkronizálás befejeztével az EZVIZ-szolgáltatás megtalálható lesz a szolgáltatások listájában. Az EZVIZ-fiók alatt található kompatibilis eszközök listájának megtekintéséhez koppintson az EZVIZ-szolgáltatás ikonra.
9. Most próbáljon ki néhány parancsot. Használja a rendszer beállításakor létrehozott kameranevet.

A felhasználók külön-külön vagy csoportosan is kezelhetik az eszközöket. Eszközök egy szobához adása lehetővé teszi a felhasználók számára, hogy egyszerre vezéreljenek egy egész eszközcsoportot egyetlen parancssal.

További információkért lásd a linket:

<https://support.google.com/googlehome/answer/7029485?co=GENIE.Platform%3DAndroid&hl=en>

 Az eszközzel kapcsolatos további információkat a [www.ezviz.eu](http://www.ezviz.eu) oldalon talál.